

Distributed by: **Trick-Tools.com**

Trick-Tools
75 Truman Road
Pella, IA 50219

Phone:1-877-VAN-SANT
E-mail: sales@trick-tools.com

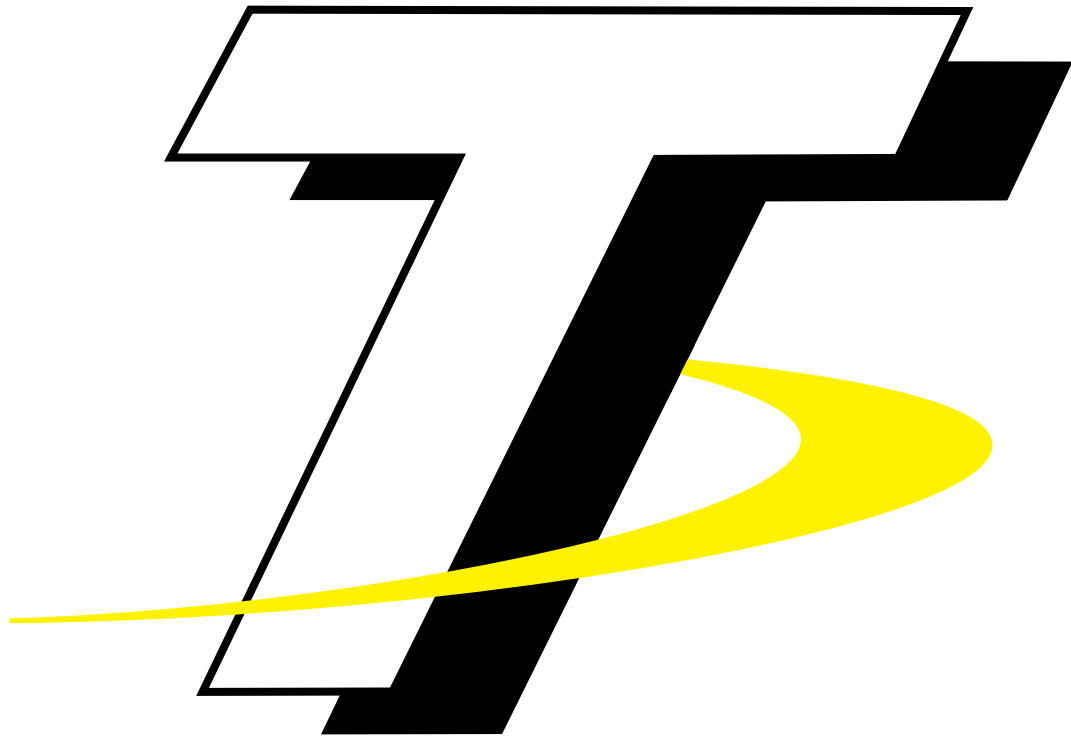

Here at Trick Tools we believe that our customers deserve the best value in their tool and equipment purchases. We are constantly at work searching out a variety of high quality, high performance tools to offer at the best prices possible. Our commitment to you is that we will not offer “cheap junk” anywhere on our website. You, the customer, help us to evaluate our products constantly and as soon as an ongoing quality issue is uncovered we will correct it or discontinue that product immediately. We hope to earn your continued trust.

evolution®

evolutionpowertools.com

evoSAW¹⁸⁵

Original Instructions
Instructions d'origine
Instrucciones originales

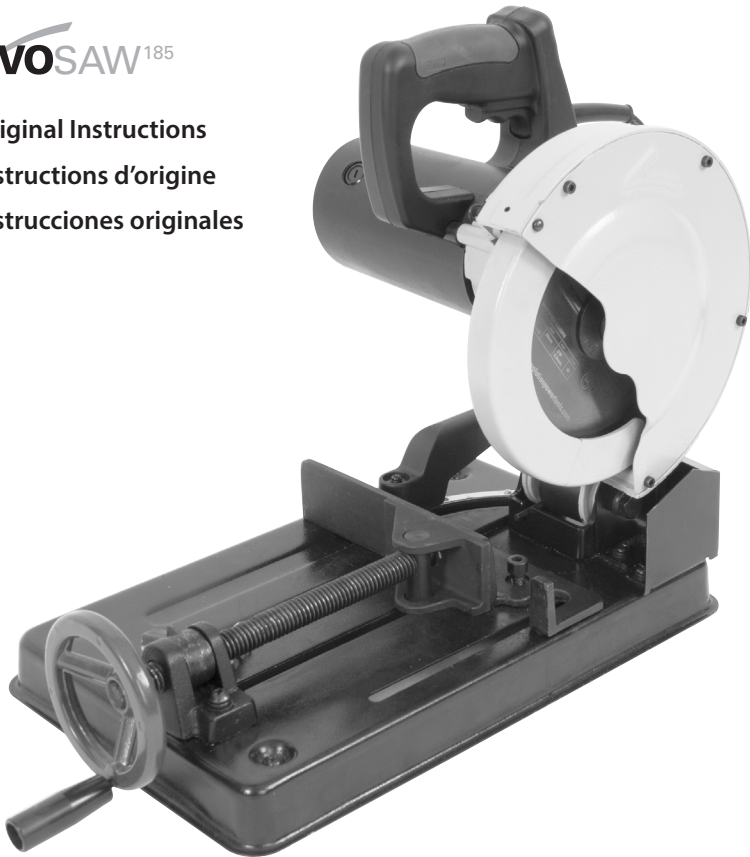

TABLE OF CONTENTS

Introduction	Page 3
Evolution Limited Warranty	Page 3
Machine Specifications	Page 4
Vibration	Page 5
Labels and Symbols	Page 5
Intended use of this Power Tool	Page 6
Prohibited use of this Power Tool	Page 6
SAFETY PRECAUTIONS	
Electrical Safety	Page 6
Outdoor Use	Page 6
General Power Tool Safety Instructions	Page 6
Health Advise	Page 8
Additional Safety Instructions	Page 8
Causes and Operator Prevention of Kickback	Page 9
GETTING STARTED	
Unpacking	Page 10
Items Supplied	Page 10
Additional Accessories	Page 10
Machine Overview	Page 11
Releasing Cutting Head	Page 12
Blade Installation and Removal	Page 12
Cutting Angle Adjustment	Page 13
Repositioning the Rear Vise Jaw	Page 14
Quick Release Adjustment	Page 14
Dust Extraction Port	Page 15
Speed Handle	Page 15
Operating Instructions	Page 15
Preparing to Make a Cut	Page 15
On/Off Trigger Switch	Page 16
Making a Cut	Page 16
Maintenance	Page 17
Brush Removal	Page 17
Double Insulated Instructions	Page 18
Transportation/Storage	Page 18
Environmental Protection	Page 18
DECLARATION OF CONFORMITY	Page 18

INTRODUCTION

(1.2) This instruction manual was originally written in English.

(1.3) IMPORTANT

Please read these operating and safety instructions carefully and completely.

For your own safety, if you are uncertain about any aspect of using this equipment please access the relevant technical helpline, the number of which can be found on the Evolution Power Tools website. We operate several helplines throughout our worldwide organization, but technical help is also available from your supplier.

WEB: www.evolutionpowertools.com

(1.4) Congratulations on your purchase of an Evolution Power Tools Machine. Please complete your product registration 'online' as explained in the A5 online warranty registration leaflet included with this machine. You can also scan the QR code found on the A5 leaflet with a Smart Phone. This will enable you to validate your machine's warranty period via Evolution's website by entering your details and thus ensure prompt service if ever needed. We sincerely thank you for selecting a product from Evolution Power Tools.

EVOLUTION LIMITED WARRANTY

Evolution Power Tools reserves the right to make improvements and modifications to the product design without prior notice. Please refer to the warranty registration leaflet and/or the packaging for details of the terms and conditions of the warranty. The warranty below is applicable to machines destined for the UK mainland market only. Other markets may have specific requirements, additions or exclusions applied. Consult your dealer for details of the warranty applied to your area/country. Evolution's warranty is in addition to your statutory rights.

(1.5) Evolution Power Tools will, within the warranty period, and from the original date of purchase, repair or replace any goods found to be defective in materials or workmanship.

This warranty is void if the tool being returned has been used beyond the recommendations in the Instruction Manual or if the machine has been damaged by accident, neglect, or improper service.

This warranty does not apply to machines and / or components which have been altered, changed, or modified in any way, or subjected to use beyond recommended capacities and specifications. Electrical components are subject to respective manufacturers' warranties. All goods returned defective shall be returned prepaid freight to Evolution Power Tools. Evolution Power Tools reserves the right to optionally repair or replace it with the same or equivalent item.

There is no warranty – written or verbal – for consumable accessories such as (following list not exhaustive) blades, cutters, drills, chisels or paddles etc. In no event shall Evolution Power Tools be liable for loss or damage resulting directly or indirectly from the use of our merchandise or from any other cause. Evolution Power Tools is not liable for any costs incurred on such goods or consequential damages. No officer, employee or agent of Evolution Power Tools is authorized to make oral representations of fitness or to waive any of the foregoing terms of sale and none shall be binding on Evolution Power Tools.

Questions relating to this limited warranty should be directed to the company's head office, or call the appropriate Helpline number.

MACHINE SPECIFICATIONS

MACHINE	METRIC	IMPERIAL
Motor (230-240V ~ 50 Hz)	1250W	10A
Speed No Load	4500 min ⁻¹	4200 rpm
Weight (Net)	10.4 kg	23 lb
Cable Length	2m	6 - 9/16 ft

CUTTING CAPACITIES	METRIC	IMPERIAL
Mild Steel Plate (Max Thickness)	6mm	1/4"
Mild Steel Box Section (Max Wall Thickness)	3mm	1/8"
Square Tube (at 90°):	50mm ²	2"
Square Tube (at 45°):	50mm ²	2"
Rectangle (at 90°):	50 x 100mm	2 x 4"
Rectangle (at 45°):	50 x 50mm	2 x 2"
Round Tube (at 90°):	Ø 50mm	Ø 2"
Round Tube (at 45°):	Ø 50mm	Ø 2"

BLADE DIMENSIONS	METRIC	IMPERIAL
Diameter	185mm	7-1/4"
Blade Type	Steel Blade	
Max. Blade Speed	5800 min ⁻¹	5800 rpm
Bore Diameter	20mm	.7874
Number of Teeth	40	40
Kerf	2mm	.078

NOISE AND VIBRATION DATA		
Sound Pressure L _{PA} (Under Load)	93dB(A) K=2dB(A)	
Sound Power Level L _{WA} (Under Load)	106dB(A) K=2dB(A)	
Vibration Level (Under Load)	4.5 m/s ² K=1.5 m/s ²	

(1.6) Note: The vibration measurement was made under standard conditions in accordance with: BS EN 61029-1:2009

The declared vibration total value has been measured in accordance with a standard test method and may be used for comparing one tool with another. The declared vibration total value may also be used in a preliminary assessment of exposure.

(1.7) VIBRATION

WARNING: When using this machine the operator can be exposed to high levels of vibration transmitted to the hand and arm. It is possible that the operator could develop “Vibration white finger disease” (Raynaud syndrome). This condition can reduce the sensitivity of the hand to temperature as well as producing general numbness. Prolonged or regular users of this machine should monitor the condition of their hands and fingers closely. If any of the symptoms become evident, seek immediate medical advice.

- The measurement and assessment of human exposure to hand-transmitted vibration in the workplace is given in: BS EN ISO 5349-1:2001 and BS EN ISO5349-2:2002
- Many factors can influence the actual vibration level during operation e.g. the work surfaces condition and orientation and the type and condition of the machine being used. Before each use, such factors should be assessed, and where possible appropriate working practices adopted. Managing these factors can help reduce the effects of vibration:

Handling

- Handle the machine with care, allowing the machine to do the work.
- Avoid using excessive physical effort on any of the machines controls.
- Consider your security and stability, and the orientation of the machine during use.

Work Surface

- Consider the work surface material; its condition, density, strength, rigidity and orientation.





WARNING: The vibration emission during actual use of the power tool can differ from the declared total value depending on the ways in which the tool is used. The need to identify safety measures and to protect the operator is based on an estimation of exposure in the actual conditions of use (taking account of all parts of the operating cycle, such as the times the tool is switched off, when it is running idle, in addition to trigger time).

(1.8) LABELS & SYMBOLS

WARNING: Do not operate this machine if warning and/or instruction labels are missing or damaged. Contact Evolution Power Tools for replacement labels.

Note: All or some of the following symbols may appear in the manual or on the product.

(1.9)

Symbol	Description
V	Volts
A	Amperes
Hz	Hertz
min ⁻¹	Speed
~	Alternating Current
n ₀	No Load Speed
	Double Insulated
	Wear Safety Goggles
	Wear Ear Protection
	Wear Dust Protection

	Read Instructions
	CE certification
	CSA certification
	Triman - Waste Collection & Recycling
	Warning

(1.10) INTENDED USE OF THIS POWER TOOL

WARNING: This product is a Hand Operated Chop Saw and has been designed to be used with genuine **Evolution** blades. Only use accessories designed for use in this machine and/or those recommended specifically by **Evolution Power Tools Ltd.**

When fitted with an appropriate blade this machine can be used to cut:

- Mild Steel
- Aluminium

(1.11) PROHIBITED USE OF THIS POWER TOOL

WARNING: This product is a Hand Operated Chop Saw and must only be used as such. It must not be modified in any way, or used to power any other equipment or drive any other accessories other than those mentioned in this Instruction Manual.

(1.13) WARNING: This machine is not intended for use by persons (including children) with reduced physical, sensory or mental capabilities, or lack of experience and knowledge, unless they have been given supervision or instruction concerning the safe use of the machine by a person responsible for their safety and who is competent in its

safe use. Children should be supervised to ensure that they do not have access to, and are not allowed to play with, this machine.

(1.14) ELECTRICAL SAFETY

This machine is fitted with the correct moulded plug and mains lead for the designated market. If the supply cord is damaged, it must be replaced by a special cord or assembly available from the manufacturer or its service agent.

(1.15) OUTDOOR USE

WARNING: For your protection, if this tool is to be used outdoors it should not be exposed to rain, or used in damp locations. Do not place the tool on damp surfaces. Use a clean, dry workbench if available. For added protection use a residual current device (R.C.D.) that will interrupt the supply if the leakage current to earth exceeds 30mA for 30ms. Always check the operation of the residual current device (R.C.D.) before using the machine. If an extension cable is required it must be a suitable type for use outdoors and so labeled.

The manufacturer's instructions should be followed when using an extension cable.

(2.1) POWER TOOL GENERAL SAFETY INSTRUCTIONS

(These General Power Tool Safety Instructions are as specified in BS EN 60745-1:2009 & EN 61029-1:2009).

WARNING: Read all safety warnings and instructions. Failure to follow the warnings and instructions may result in electric shock, fire and/or serious injury.

Save all warnings and instructions for future reference.

The term "power tool" in the warnings refers to your mains-operated (corded) power tool or battery-operated (cordless) power tool.

(2.2) 1) General Power Tool Safety Warnings [Work area safety].

a) Keep work area clean and well lit. Cluttered or dark areas invite accidents.

b) Do not operate power tools in explosive atmospheres, such as in the presence of flammable liquids, gasses or dust. Power tools create sparks which may ignite the dust or fumes.

c) Keep children and bystanders away while operating power tool. Distractions can cause you to lose control.

(2.3) 2) General Power Tool Safety Warnings [Electrical Safety].

a) Power tool plugs must match the outlet. Never modify the plug in any way.

Do not use any adapter plugs with earthed (grounded) power tools.

Unmodified plugs and matching outlets will reduce the risk of electric shock.

b) Avoid body contact with earthed or grounded surfaces, such as pipes, radiators, ranges and refrigerators.

There is an increased risk of electric shock if your body is earthed or grounded.

c) Do not expose power tools to rain or wet conditions. Water entering a power tool will increase the risk of electric shock.

d) Do not abuse the cord. Never use the cord for carrying, pulling or unplugging the power tool. Keep cord away from heat, oil, sharp edges or moving parts. Damaged or entangled cords increase the risk of electric shock.

e) When operating a power tool outdoors, use an extension cord suitable for outdoor use. Use of a cord suitable for outdoor use reduces the risk of electric shock.

f) If operating a power tool in a damp location is unavoidable, use a residual current devise (R.C.D) protected supply.

Use of an R.C.D reduces the risk of electric shock.

(2.4) 3) General Power Tool Safety Warnings [Personal Safety].

a) Stay alert, watch what you are doing and use common sense when operating a power tool. Do not use a power tool while you are tired or under the influence of drugs, alcohol or medication. A moment of inattention while operating power tools may result in serious personal injury.

b) Use personal protective equipment.

Always wear eye protection. Protective equipment such as dust masks, non-skid safety shoes, hard hat or hearing protection used for appropriate conditions will reduce personal injuries.

c) Prevent unintentional starting. Ensure the switch is in the off position before connecting to power source and or battery pack, picking up, or carrying the tool.

Carrying power tools with your finger on the switch or energising the power tools that have the switch on invites accidents.

d) Remove any adjusting key or wrench before turning the power tool on. A wrench or key left attached to a rotating part of a power tool may result in personal injury.

e) Do not overreach. Keep proper footing and balance at all times. This enables better control of the power tool in unexpected situations. Standing on the machine could result in serious injury.

f) Dress properly. Do not wear loose clothing or jewelry. Keep your hair, clothing and gloves away from moving parts. Loose clothes, jewelry or long hair can be caught in moving parts.

g) If devises are provided for the connection of dust extraction and collection facilities, ensure that these are connected and properly used. Use of dust collection can reduce dust-related hazards.

(2.5) 4) General Power Tool Safety Warnings [Power tool use and care].

a) Do not force the power tool. Use the correct power tool for your application.

The correct power tool will do the job better and safer at a rate for which it was designed.

b) Do not use the power tool if the switch does not turn it on or off. Any power tool that cannot be controlled with the switch is dangerous and must be repaired.

c) Disconnect the power tool from the power source and/or battery pack from the power tool before making any adjustments, changing accessories, or storing power tools.

Such preventative safety measures reduce the risk of starting the power tool accidentally.

d) Store idle power tools out of the reach of children and do not allow persons unfamiliar with the power tool or these instructions to operate the power tool. Power tools are dangerous in the hands of untrained users.

e) Maintain power tools. Check for misalignment or binding of moving parts, breakage of moving parts, and any other condition that may affect the power tools operation. If damaged, have the power tool repaired before use. Many accidents are caused by poorly maintained power tools.

f) Keep cutting tools sharp and clean. Properly maintained cutting tools with sharp cutting edges are less likely to bind and are easier to control.

g) Use the power tool, accessories and tool bits, etc. in accordance with these instructions, taking into account the working conditions and the work to be performed. Use of the power tool for operations different from those intended could result in a hazardous situation.

(2.6) 5) General Power Tool Safety Warnings [Service].

a) Have your power tool serviced by a qualified repair person using only identical replacement parts. This will ensure that the safety of the power tool is maintained.

(2.7) HEALTH ADVISE

WARNING: When using this machine, dust particles may be produced. In some instances, depending on the materials you are working with, this dust can be particularly harmful. If you suspect that paint on the surface of material you wish to cut contains lead, seek professional advise. Lead based paints should only be removed by a professional and you should not attempt to remove it yourself. Once the dust has been deposited on surfaces, hand to mouth contact can result in the ingestion of lead. Exposure to even low levels of lead can cause irreversible brain and nervous system damage. The young and unborn children are particularly vulnerable. You are advised to consider the risks

associated with the materials you are working with and to reduce the risk of exposure. As some materials can produce dust that may be hazardous to your health, we recommend the use of an approved face mask with replaceable filters when using this machine.

You should always:

- Work in a well-ventilated area.
- Work with approved safety equipment, such as dust masks that are specially designed to filter microscopic particles.

(2.8) WARNING: The operation of any power tool can result in foreign objects being thrown towards your eyes, which could result in severe eye damage. Before beginning power tool operation, always wear safety goggles or safety glasses with side shield or a full face shield where necessary.

(3.0) ADDITIONAL SAFETY INSTRUCTIONS

(3.1) a) DANGER: Keep hands away from cutting area and the blade. Keep your second hand on auxiliary handle, or motor housing. If both hands are holding the saw, they cannot be cut by the blade.

b) Do not reach underneath the workpiece. The guard cannot protect you from the blade below the workpiece.

c) Adjust the cutting depth to the thickness of the workpiece. Less than a full tooth of the blade teeth should be visible below the workpiece.

d) Never hold piece being cut in your hands or across your leg. Secure the workpiece to a stable platform. It is important to support the work properly to minimize body exposure, blade binding, or loss of control.

e) Hold power tool by insulated gripping surfaces when performing an operation where the cutting tool may contact hidden wiring or its own cord. Contact with a “live” wire will also make exposed metal parts of the power tool “live” and shock the operator.

f) When ripping, always use a rip fence or straight edge guide. This improves the cut accuracy of cut and reduces the chance of blade binding.

g) Always use blades with correct size and shape (diamond versus round) of arbor holes. Blades that do not match the mounting hardware of the saw will run eccentrically, causing loss of control.

h) Never use damaged or incorrect blade washers or bolt. The blade washers and bolt were specially designed for your saw, for optimum performance and safety of operation.

i) Do not use High Speed Steel (HSS) saw blades.

j) Inspect the machine and the blade before each use. Do not use deformed, cracked, worn, or otherwise damaged blades.

k) Never use the saw without the original guard protection system. Do not lock the moving guard in the open position. Ensure that the guard operates freely without jamming.

l) Only use blades that comply with the characteristics specified in this manual. Before using accessories, always compare the maximum allowed RPM of the accessory with the RPM of the machine.

(3.2) CAUSES AND OPERATOR PREVENTION OF KICKBACK:

Kickback is a sudden reaction to a pinched, bound or misaligned saw blade, causing an uncontrolled saw to lift up and out of the workpiece toward the operator:

1. When the blade is pinched or bound tightly during the cut, the blade stalls and the motor reaction drives the unit rapidly back toward the operator.

2. If the blade becomes twisted or misaligned in the cut, the teeth at the back edge of the blade can dig into the top surface of the workpiece causing the blade to climb out of the kerf and jump back towards the operator.

(3.3) Kickback is the result of saw misuse and/or incorrect operating procedures or conditions and can be avoided by taking proper precautions as given below.

a) Maintain a firm grip with both hands on the saw and position your arms to resist kickback forces. Position your body to either side of the blade, but not in line with the blade. Kickback could cause the saw to jump backwards, but kickback forces can be controlled by the operator, if proper precautions are taken.

b) If the blade is binding, or when interrupting a cut for any reason, release the trigger and hold the saw motionless in the material until the blades come to a complete stop. Never attempt to remove the saw from the work or pull the saw backward while the blade is in motion or kickback may occur. Investigate and take corrective actions to eliminate the cause of blade binding.

c) When restarting a saw in the workpiece, centre the saw blade in the kerf and check that saw teeth are not engaged in the material. If the blade is binding, it may walk up or kickback from the workpiece as the saw is restarted.

d) Support large panels to minimize the risk of blade pinching and kickback. Large panels tend to sag under their own weight. Supports must be placed under the panel on both sides, near the line of cut and near the edge of the panel.

e) Blade depth and bevel adjusting locking levers must be tight and secure before making a cut. If the blade adjustment shifts while cutting, it may cause binding, and kickback.

f) Do not use dull or damaged blades. Unsharpened or improperly set blades produce a narrow kerf, causing excessive friction, blade binding, and kickback.

g) Use extra caution when making a “plunge cut” into existing walls or other blind areas. The protruding blade may cut objects that can cause kickback.

h) Check lower guard for proper closing before each use. Do not operate the saw if lower guard does not move freely and close instantly. Never clamp or tie the lower guard into the open position.

If saw is accidentally dropped, lower guard may be bent. Raise the lower guard with the handle and make sure it moves freely and does not touch the blade or any other part, in all angles and depths of cut.

i) Check the operation of the lower guard spring. If the guard and the spring are not operating properly, they must be serviced before use. Lower guard may operate sluggishly due to damaged parts, gummy deposits, or a build-up of debris.

j) Lower guard may be retracted manually only for special cuts such as “plunge cuts” and “compound cuts.” Raise lower guard by retracting handle and as soon as blade enters the material, the lower guard must be released. For all other sawing, the lower guard should operate automatically.

k) Always observe that the lower guard is covering the blade before placing saw down on a bench or the floor. An unprotected, coasting blade will cause the saw to walk backwards, cutting whatever is in its path. Be aware of the time it takes for the blade to stop after switch is released.

(3.4)

WARNING: If any parts are missing, do not operate your machine until the missing parts are replaced. Failure to follow this rule could result in serious personal injury.

(4.1) GETTING STARTED - UNPACKING

Caution: This packaging contains sharp objects. Take care when unpacking. Remove the machine, together with the accessories supplied from the packaging. Check carefully to ensure that the machine is in good condition and account for all the accessories listed in this manual. Also make sure that all the accessories are complete. If any parts are found to be missing, the machine and its accessories should be returned together in their original packaging to the retailer. Do not throw the packaging away; keep it safe throughout the warranty period. Dispose

of the packaging in an environmentally responsible manner. Recycle if possible. Do not let children play with empty plastic bags due to the risk of suffocation.

(4.2) ITEMS SUPPLIED

Description	Quantity
Instruction Manual	1
Steel Cutting Blade	1
Hex Key 6mm (Vise Adjustment)	1
Hex Key 5mm (Blade Change)	1
Hex Key 3mm (Upper Blade Guard)	1
Dust Extraction Port 36mm	1
Speed Handle	1
Spare Motor Brushes	1 set

(4.3) ADDITIONAL ACCESSORIES

In addition to the standard items supplied with this machine, the following accessories are also available from the Evolution online shop at www.evolutionpowertools.com or from your local retailer.

(4.4)

Description	Part No
Material specific cutting blades (use only Evolution Blades or Evolution approved blades with this machine)	Specific to blade type

MACHINE OVERVIEW

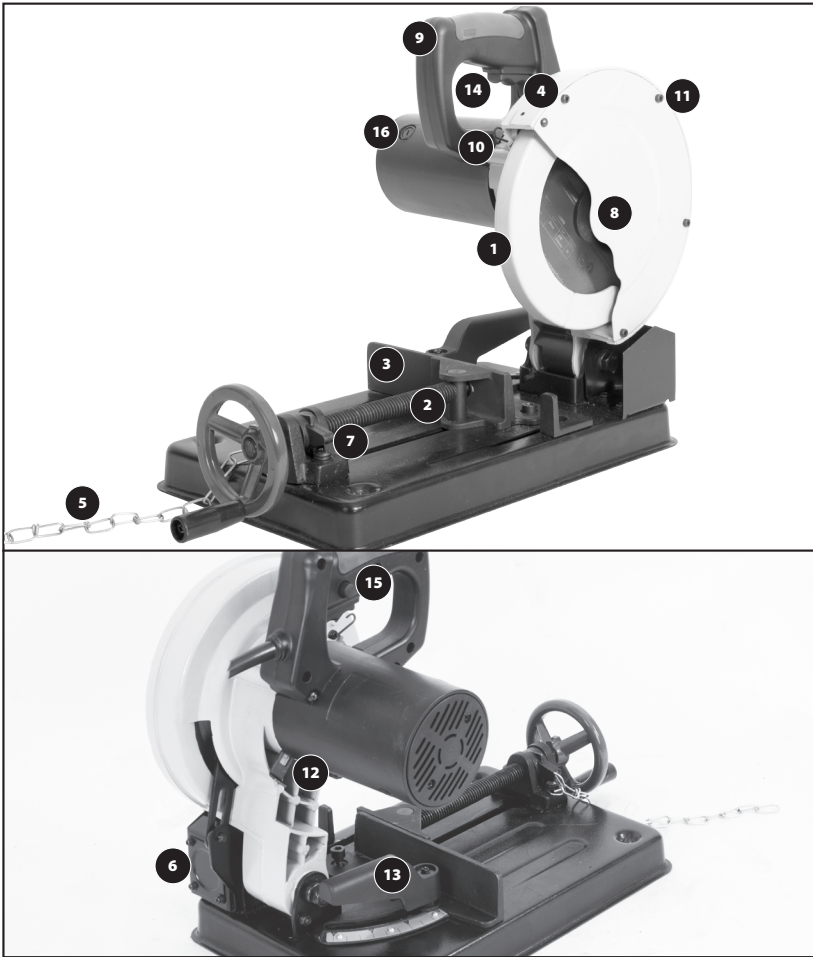

EN

- | | |
|-------------------------------------|---------------------------------|
| 1. Lower Blade Guard | 9. Cutting Handle |
| 2. Front Swivelling Vise Jaw | 10. Lock Down Hook |
| 3. Repositionable Rear Vise Jaw | 11. 4 Socket Headed Screws |
| 4. Upper Blade Guard | 12. Arbor Lock Button |
| 5. Lock Down Chain | 13. Lever Handled Locking Screw |
| 6. Dust Extraction Port | 14. On/Off Trigger Switch |
| 7. Quick Release Mechanism (Q.R.M.) | 15. Safety Lock Button |
| 8. Cutting Head | 16. Carbon Brushes |

RELEASING THE CUTTING HEAD

WARNING: Only attempt the following procedures with the machine disconnected from the mains power supply.

TO RELEASE THE CUTTING HEAD FROM THE LOCKED DOWN POSITION:

NOTE: The Cutting Head will automatically rise to the upper position once it is released from the locked down position.

- Gently press down on the Cutting Handle.
- Unhook the Lock Down Chain from the Lock Down Hook. **(Fig. 1)**. Allow the Cutting Head to rise to its upper position.

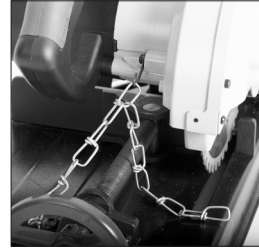

Fig. 1

Note: We recommend that when the machine is not in use the Cutting Head is locked in the down position with the Lock Down Chain engaged with the Lock Down Hook.

REMOVING OR INSTALLING A BLADE

WARNING: Only use genuine Evolution blades, or Evolution approved blades which are designed for this machine. Ensure that the maximum speed of the blade is compatible with the machine.

WARNING: Only perform this operation with the machine disconnected from the power supply.

Note: It is recommended that the operator considers wearing protective gloves when handling the blade during installation or when changing the machine's blade.

REMOVING A BLADE:

- Ensure that the Cutting Head is in its upper position.
- Remove the four (4) socket head screws securing the upper blade guard.
- Gently ease the guard outwards and rotate it downward and forward to reveal the machine's arbor. **(Fig. 2)**
- Engage the Arbor Lock by pressing the arbor lock button. **(Fig. 3)**
- Use the supplied Hex Key to loosen the arbor screw. **(Fig. 4)**

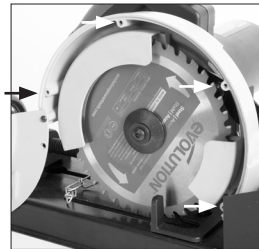

Fig. 2

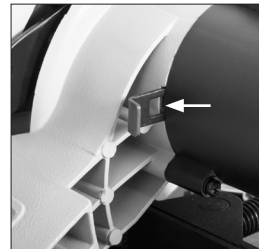

Fig. 3

Note: The arbor screw has a Right Hand thread. Turn clockwise to tighten the arbor screw. Turn counter-clockwise to loosen the arbor screw.

- Remove the arbor screw, washer and outer blade flange and store safely for future installation.
- Remove the blade, leaving the inner blade flange in its service position.
- When removing the blade, ensure that safety gloves are worn. Although the blade's teeth are not in motion, they are still sharp and could be dangerous.



Fig. 4

INSTALLING A BLADE:

- Ensure that all components are free from dirt and debris.
- Install the blade onto the inner blade flange and arbor, ensuring that the direction and rotation arrow on the blade matches the direction of arrow rotation found on the machine's upper blade guard. (**Fig. 5**)
- Reinstall the outer blade flange, washer and arbor screw.
- Lock the arbor by pressing the arbor lock button.
- Tighten the arbor screw using the 6mm Hex Key.
- Return the upper blade guard to its service position and replace and tighten the four (4) socket head screws.
- Check that the arbor lock has been released by rotating the blade by hand.
- Ensure that the Hex Key is removed from the arbor screw and is safely stored for future use.
- Check the installation and particularly the operation of the retractable lower blade guards by lowering and raising the Cutting Head a few times.

WARNING: After installing a new blade, always run the machine, without load, for a couple of minutes. Stand away from the blade. If the blade were to contain an undetected flaw, it could shatter during this trial run.

CUTTING ANGLE ADJUSTMENT

Note: The rear vise jaw can be adjusted to an angle of up to 45°. The rear vise jaw is factory set at 0° (at 90° to the blade) so that the blade cuts squarely across material positioned in the vise throughout.

For angled cuts, the rear vise jaw can be adjusted (up to 45°, with a protractor scale being included on the vise jaw for ease and accuracy of setting.

Two (2) protractor index marks are punched into the machine's base to accommodate the two (2) positions that the rear vise jaw may occupy.

TO ANGLE THE REAR VISE JAW:

- Loosen the Lever Handled Locking Screw. (**Fig 6a**)
- Loosen RH socket headed screw. (Using the supplied hex key). (**Fig. 6b**)
- Turn the rear vise jaw to the required angle.
- Tighten the RH socket headed screw securely (using the supplied hex key).
- Tighten the Lever Handled Locking Screw.

Note: The swiveling front vise jaw will automatically align with, and/or compensate for, any angle to which the rear vise jaw is set.



Fig. 5

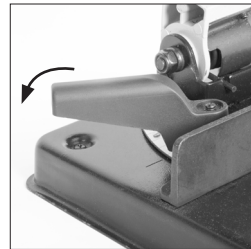

Fig. 6a

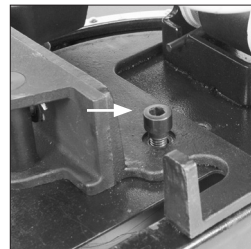

Fig. 6b

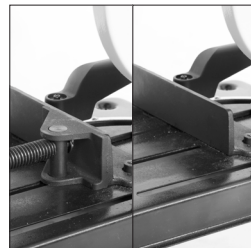

Fig. 7

The swiveling front vise jaw also allows irregular shaped workpieces to be accommodated in the vise.

REPOSITIONING THE REAR VISE JAW

The rear vise jaw can be removed from the machine's base and repositioned. (Fig. 7)

Note: There are two (2) possible positions available for the rear vise jaw because of the incorporation of four (4) threaded holes in the machine's base.

TO REPOSITION:

- Remove the RH socket headed screw that secures the rear vise jaw to the machine's base (using the 6mm hex key).
- Remove Lever Handled Locking Screw and all washers that secure the rear vise jaw to the machine's base.

TO REMOVE THE LEVER HANDLED LOCKING SCREW:

- Remove the cross-headed screw that secures the Lever Handle to the Locking Screw.
- Lift the Lever Handle off the hexagonal Locking Screw head.
- Using a suitable spanner (not supplied) remove the Locking Screw and its associated washer from the machine's base.

Lift the rear vise jaw from the machine's base. Reposition the vise jaw.

- Replace the socket headed screw into its new service position.
- Replace the Locking Screw and its Lever Handle into their new service positions.

Ensure that all plain and locking washers, etc., are replaced in their correct service positions.

Note: Repositioning the rear vise jaw to the rearmost position will enable wider pieces of material to be cut than is possible with the rear vise jaw in the forward position.

QUICK RELEASE VISE ADJUSTMENT MECHANISM

For speed and convenience, the vise operating system fitted to this machine is equipped with a 'quick release mechanism'. When operated, this mechanism releases the vise operating screw enabling it, with its attached front jaw, to slide quickly to a new position.

Once the operating screw and front jaw have been repositioned the quick release mechanism should be returned to its normal operating position. The 'sleeve nut' will re-engage with the vise operating screw.

Note: The vise can now be tightened or loosened in the normal way.

To operate the Quick Release Mechanism (Q.R.M):

- Rotate the 'sleeve nut' fully anti-clockwise. **(Fig. 8a)** The vise operating screw is now 'free' to slide.
- Slide the front jaw to the required position.
- Return the 'sleeve nut' to its normal service position by rotating it fully clockwise (through 180°). **(Fig 8b)**

WARNING: The 'sleeve nut' must be returned to its normal service position before the vise can be tightened. The threads machined inside the 'sleeve nut' must be fully engaged with the threads on the vise screw.

Note: When using the vise normally pulling back slightly on the vise handwheel just before the vise jaw contacts the workpiece will help facilitate and confirm the correct seating of the 'sleeve nut'.

WARNING: Using this machine without the 'sleeve nut' fully engaged with the vise screw threads is dangerous and must not be attempted.

Tighten the vise to secure the workpiece.

- Check the security of the workpiece before attempting to make a cut.

DUST EXTRACTION PORT

WARNING: Dust can potentially be a danger to the machine's operator and to anyone nearby. We recommend that if you intend to use this machine to cut material(s) that create dust (timber, plywood, certain plastics, etc.) that the dust extraction port is fitted to the machine. This will then allow a workshop dust extraction system to be connected to the machine.

The operator should also wear a suitable dust mask, and any other relevant PPE (Personal Protective Equipment).

TO FIT THE DUST EXTRACTION PORT:

- Remove the four cross-headed screws and their associated washers from the blanking plate at the rear of the machine. **(Fig. 9)**
- Remove the blanking plate.
- Using the four removed screws fit the Dust Extraction Port in place of the blanking plate.

Note: When using a dust extraction system with this machine follow the instructions supplied with the dust extraction system regarding safe operating procedures.

SPEED HANDLE

Note: A drilled and threaded hole is located on the handwheel rim adjacent to one of the handwheel arms.

Fit the Speed Handle, if desired, to the vise hand-wheel. The handle simply screws into the threaded hole. **(Fig. 10)**

Use a cross-headed screwdriver (not supplied) to tighten the handle into its service position.

OPERATING INSTRUCTIONS

PREPARING TO MAKE A CUT

WARNING: Do not overreach. Keep good footing and balance. Stand to one side so that your face and body are out of line of a possible kickback.

WARNING: Freehand cutting is a major cause of accidents and **should not be attempted.**

- Confirm that the Q.R.M. is correctly positioned and fully engaged with the vise operating screw.
- Ensure that the Lock Down Chain is safely positioned away from the vise and well away from the path of the blade. **(Fig. 11)**
- Ensure that the workpiece is firmly secured in the vise.
- The machine's base should be clean and free from any 'swarf' or sawdust, etc. before the workpiece is clamped into position.
- Ensure that the 'cut-off' material is free to move sideways away from the blade when the cut is completed. Ensure that the

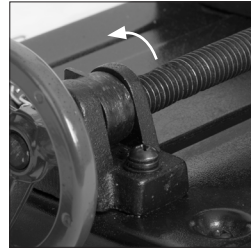

Fig. 8a



Fig. 8b



Fig. 9



Fig. 10

'cut-off' piece cannot become 'jammed' in any other part of the machine.

- Do not use this saw to cut small pieces. If the workpiece being cut would cause your hand or fingers to be within 150mm of the saw blade, the workpiece is too small.

Note: Angles should be clamped in an inverted position (**Fig.12**) so that the point of the section is uppermost. Workpiece should lay horizontal against the rear vise jaw to ensure a clean cut. Use that the hand-wheel to secure the workpiece between the front and rear vise jaws.



Fig. 11

THE ON/OFF TRIGGER SWITCH

Note: This machine is equipped with a non latching safety start trigger switch.

TO START THE MOTOR:

- Push in the safety lock button on the side of the handle with your thumb.
- Depress the main trigger switch to start the motor.

WARNING: Never start the saw with the cutting edge of the saw blade in contact with the workpiece surface.

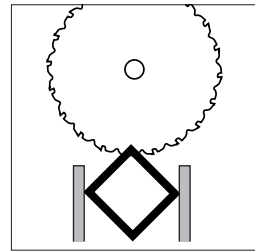

Fig. 12

WARNING: Before leaving the machine, ensure that the machine and the blade rotation has come to a complete stop. An unattended, live machine is unpredictable and highly dangerous to people in the vicinity.

- **Feeding the workpiece into the path of the blade or cutter.** Never feed workpiece into a blade or cutter against the direction of rotation of the blade or cutter.

MAKING A CUT

- With the Cutting Head in the upper position, switch on the motor and allow it to reach full operational speed.
- Gently lower the Cutting Head.
- Introduce the blade into the material slowly, using light pressure at first to keep the blade from grabbing.
- Gradually increase the pressure as the blade enters the workpiece. Do not 'force' the machine. Let the saw blade do the work.

Note: Cutting performance will not improve by applying undue pressure on the machine, and doing so may cause blade and motor life to be reduced.

- Reduce the pressure as the blade begins to exit the material.
- On completion of a cut, allow the Cutting Head to return to its upper position, and turn off the motor.

- Only remove your hands, or the workpiece from the machine, after the motor has completely stopped and the stationary blade is covered by the lower blade guards.

MAINTENANCE

Note: Any maintenance must be carried out with the machine switched off and disconnected from the mains/battery power supply.

Check that all safety features and guards are operating correctly on a regular basis. Only use this machine if all guards/safety features are fully operational.

All motor bearings in this machine are lubricated for life. No further lubrication is required.

Use a clean, slightly damp cloth to clean the plastic parts of the machine. Do not use solvents or similar products which could damage the plastic parts.

WARNING: Do not attempt to clean by inserting pointed objects through openings in the machine's casings etc. The machine's air vents should be cleaned using compressed dry air.

Note: Excessive sparking may indicate the presence of dirt in the motor or worn out carbon brushes.

CHECKING/REPLACING THE CARBON BRUSHES

WARNING: Disconnect the machine from the power supply before attempting to check or replace the Carbon Brushes.

Replace both carbon brushes if either has less than 6mm length of carbon remaining, or if the spring or wire is damaged or burned.

TO REMOVE THE BRUSHES:

- Unscrew the plastic caps found at the back of the motor. Be careful as the caps are spring-loaded.
- Withdraw the brushes with their springs.
- If replacement is necessary, exchange the brushes and replace the caps.

Note: Used but serviceable brushes can be replaced, but only as long as they are returned to the same position, and inserted the same way round, as they were removed from the machine.

- Run new brushes without load for approximately 5 minutes. This will help the bedding-in process.

DOUBLE INSULATED INSTRUCTIONS

Replacement Parts

- When servicing use only identical replacement parts.

Polarized Plugs

- To reduce the risk of electric shock, this equipment has a polarized plug (one blade is wider than the other). This plug will fit in a polarized outlet only one way. If the plug does not fit fully in the outlet, reverse the plug. If it still does not fit, contact a qualified electrician to install the proper outlet. Do not change the plug in any way

TRANSPORTATION/STORAGE

- For ease, convenience and safety, when transporting or storing the machine the Cutting Head should be locked in the 'locked down' position.

TO HOLD THE CUTTING HEAD DOWN:

- Lower the Cutting Head to its lowest position.
- Hook the requisite link of the Lock Down Chain over the Lock Down Hook.

ENVIRONMENTAL PROTECTION

Waste electrical products should not be disposed of with household waste. Please recycle where facilities exist. Check with your Local Authority or retailer for recycling advise.



EC DECLARATION OF CONFORMITY



The manufacturer of the product covered by this Declaration is:

Evolution Power Tools, Venture One, Longacre Close, Holbrook Industrial Estate, Sheffield, S20 3FR.

The manufacturer hereby declares that the machine as detailed in this declaration fulfils all the relevant provisions of the Machinery Directive and other appropriate directives as detailed below. The manufacture further declares that the machine as detailed in this declaration, where applicable, fulfils the relevant provisions of the Essential Health and Safety requirements.

The Directives covered by this Declaration are as detailed below:

- | | |
|--------------------|--|
| 2006/42/EC. | Machinery Directive. |
| 2014/30/EU. | Electromagnetic Compatibility Directive. |
| 2011/65/EU. | The Restriction of the Use of certain Hazardous Substances in Electrical Equipment (RoHS) Directive. |
| 2012/19/EU. | The Waste Electrical and Electronic Equipment (WEEE) Directive. |

And is in conformity with the applicable requirements of the following documents:

EN 13898:2003/A1:2009 • EN 60204-1:2006/A1:2009 • EN55014-1:2006+A1+A2 EN55014-2: 2015 • EN61000-3-2:2014 • EN61000-3-11: 2000 • EN ISO 12100:2010
--

Product Details

Description: EVOSAW185: 185mm Steel Cutting Chop Saw
 Evolution Model No: 230v: 081-0001, 081-0003
 Brand Name: EVOLUTION
 Voltage: 230-240v ~ 50 Hz
 Input: 1250W

The technical documentation required to demonstrate that the product meets the requirements of directive has been compiled and is available for inspection by the relevant enforcement authorities, and verifies that our technical file contains the documents listed above and that they are the correct standards for the product as detailed above.

Name and address of technical documentation holder.

Signed:  Print: Matthew Gavins: Group Chief Executive.
 Date: 05/06/2017
 The place of keeping technical documents: Venture One, Longacre Close, Sheffield, S20 3FR

SOMMAIRE

Introduction	Page 21
Garantie limitée d'Evolution	Page 21
Spécifications de la machine	Page 22
Vibration	Page 23
Étiquettes et symboles	Page 23
Usage prévu de cet outil électrique	Page 24
Usage proscrit de cet outil électrique	Page 24
MESURES DE SÉCURITÉ	
Sécurité électrique	Page 24
Utilisation en plein air	Page 24
Consignes générales de sécurité pour les outils électriques	Page 24
Conseils de santé	Page 26
Consignes de sécurité supplémentaires	Page 27
Causes et prévention de l'effet de recul	Page 27
PRISE EN MAIN	
Déballage	Page 29
Articles fournis	Page 29
Accessoires complémentaires	Page 29
Vue d'ensemble de la machine	Page 30
Désengagement de la tête de coupe	Page 31
Retirer ou installer une lame	Page 31
Réglage de l'angle de coupe	Page 32
Repositionnement du mors de l'étau arrière	Page 33
Mécanisme de réglage de déverrouillage rapide de l'étau	Page 33
Port d'aspiration des poussières	Page 34
Poignée de vitesse	Page 34
Instructions de fonctionnement pour préparer à faire une coupe	Page 35
Interrupteur-gâchette marche/arrêt	Page 35
Faire une coupe	Page 36
Entretien	Page 36
Vérification / Remplacement des balais en carbone	Page 37
Instrucciones de doble aislamiento	Page 37
Transport/Remisage	Page 38
Protection de l'environnement	Page 38
DÉCLARATION DE CONFORMITÉ	
	Page 39

INTRODUCTION

(1.2) **Ce manuel d'instructions a été initialement rédigé en anglais.**

(1.3) **IMPORTANT**

Veillez lire attentivement ces consignes de fonctionnement et de sécurité dans leur intégralité. Pour votre propre sécurité, si vous avez des doutes concernant un aspect de l'utilisation de cet appareil, veuillez contacter l'assistance technique appropriée dont le numéro se trouve sur le site Internet d'Evolution Power Tools. Nous assurons différentes lignes d'assistance téléphoniques au sein de notre organisation à l'échelle mondiale, mais de l'aide technique est également disponible auprès de votre fournisseur.

WEB: www.evolutionpowertools.com

(1.4) **Félicitations pour votre achat d'un appareil d'Evolution Power Tools. Veuillez réaliser l'enregistrement de votre produit « en ligne » comme expliqué dans la notice A5 en ligne de l'enregistrement de la garantie fournie avec cette machine. Vous pouvez également scanner le code QR situé sur la brochure A5 à l'aide d'un smartphone. Cela vous permettra de valider la période de garantie de la machine via le site Internet d'Evolution en saisissant vos coordonnées, et garantir ainsi un service rapide si nécessaire. Nous vous remercions sincèrement d'avoir choisi un produit d'Evolution Power Tools.**

GARANTIE LIMITÉE D'EVOLUTION

Evolution Power Tools se réserve le droit de modifier et d'améliorer le produit, sans avis préalable. Veuillez vous reporter à la notice de l'enregistrement de la garantie et/ou à l'emballage pour les détails des termes et des conditions de la garantie. La garantie ci-dessous s'applique aux machines destinées au marché du Royaume-Uni uniquement. Les autres marchés peuvent avoir des exigences spécifiques, ou appliquer des ajouts ou des suppressions. Consultez votre distributeur pour les détails sur la garantie s'appliquant

dans votre région/pays.

La garantie d'Evolution s'ajoute à vos droits légaux.

(1.5) Evolution Power Tools réparera ou remplacera toute marchandise présentant un défaut de matériau ou de fabrication durant la période de la garantie et à compter de la date d'achat d'origine.

Cette garantie ne s'applique pas si la machine renvoyée a été utilisée de manière non conforme au manuel d'instructions ou si elle a été endommagée par accident, par négligence ou en raison d'un entretien inadéquat.

Cette garantie ne s'applique pas aux machines et/ou composants qui ont été altérés, changés ou modifiés de quelque manière que ce soit, ou sujets à une utilisation contraire aux capacités et spécifications recommandées. Les composants électriques sont soumis à la garantie de leurs fabricants respectifs. Toute marchandise retournée pour cause de défaut doit être envoyée en port prépayé à Evolution Power Tools. Evolution Power Tools se réserve le droit de réparer l'outil ou de le remplacer par un produit identique ou équivalent.

Les accessoires consommables tels que (la liste suivante n'est pas exhaustive) lames, fraises, perceuses, ciseaux, palettes, etc. ne font l'objet d'aucune garantie – écrite ou verbale. Evolution Power Tools ne saurait en aucun cas être tenu responsable de la perte ou des dégâts résultant directement ou indirectement de l'utilisation de notre marchandise ou de toute autre cause. Evolution Power Tools ne peut être tenu responsable de tous frais engagés sur de tels biens ou de tous dommages indirects. Aucun dirigeant, employé ou mandataire de Evolution Power Tools n'est autorisé à présenter des déclarations de conformité verbales ou à renoncer à n'importe laquelle des conditions de ventes qui précèdent et aucune de ces actions n'engage Evolution Power Tools.

Les questions relatives à cette garantie limitée doivent être adressées au siège de l'entreprise. Vous pouvez également appeler l'assistance téléphonique concernée.

SPÉCIFICATIONS DE LA MACHINE

MACHINE	MÉTRIQUE	IMPÉRIALE
Moteur (230-240 V ~ 50 Hz)	1250W	10A
Vitesse à vide	4500 min ⁻¹	4200 rpm
Poids (net)	10,4 kg	23 lb
Longueur du câble	2 m	6 - 9/16 ft

CAPACITÉS DE COUPE	MÉTRIQUE	IMPÉRIALE
Plaque en acier doux (épaisseur max.)	6 mm	1/4"
Structures en caisson en acier doux (épaisseur max. du mur)	3 mm	1/8"
Tube carré (à 90°) :	50 mm ²	2"
Tube carré (à 45°) :	50 mm ²	2"
Rectangle (à 90°) :	50 x 100 mm	2 x 4"
Rectangle (à 45°) :	50 x 50 mm	2 x 2"
Tube rond (à 90°) :	Ø 50 mm	Ø 2"
Tube rond (à 45°) :	Ø 50 mm	Ø 2"

DIMENSIONS DE LA LAME	MÉTRIQUE	IMPÉRIALE
Diamètre	185 mm	7-1/4"
Type de lame	Lame en acier	
Vitesse maximum de la lame	5800 min ⁻¹	5800 rpm
Diamètre d'alésage :	20 mm	.7874
Nombre de dents :	40	40
Trait de coupe	2 mm	.078

DONNÉES DE BRUIT ET DE VIBRATION		
Pression acoustique LPA (sous charge)	93dB (A) K = 3dB (A)	
Niveau de puissance sonore LWA (sous charge)	106dB (A) K = 3dB (A)	
Niveau de vibration (sous charge)	4,5 m/s ² K = 1,5 m/s ² 5	

(1.6) Remarque : La mesure des vibrations a été effectuée dans des conditions standard conformément à : BS EN 61029-1:2009
La valeur de vibrations totale déclarée a été mesurée conformément à une méthode d'essai standard et peut être utilisée pour comparer un outil avec un autre. La valeur totale des vibrations déclarée peut également être utilisée lors d'une évaluation préliminaire d'exposition.

(1.7) VIBRATION

AVERTISSEMENT : Lors de l'utilisation de cette machine, l'opérateur peut être exposé à de hauts niveaux de vibrations transmises à sa main et à son bras. Il se peut que l'opérateur développe le syndrome de Raynaud. Ce syndrome peut diminuer la sensibilité de la main à la température et provoquer un engourdissement général. Les personnes utilisant cette machine de manière régulière ou prolongée doivent surveiller attentivement l'état de leurs mains et de leurs doigts. Si l'un des symptômes devient apparent, consultez immédiatement un médecin.

- La mesure et l'évaluation de l'exposition de l'être humain aux vibrations transmises par les mains en milieu professionnel sont précisées dans les normes suivantes : BS EN ISO 5349-1:2001 et BS EN ISO 5349-2:2002
- Plusieurs facteurs peuvent influencer le niveau de vibration effectif lors de l'utilisation, comme l'état et l'orientation des surfaces de travail et le type et l'état de la machine utilisée. Avant chaque utilisation, vous devez évaluer de tels facteurs et si possible, adopter des pratiques professionnelles appropriées. La gestion de ces facteurs peut aider à réduire les effets des vibrations :

Manipulation

- Manipulez la machine avec soin en lui laissant faire le travail.
- Évitez les efforts physiques excessifs sur toutes les commandes de la machine.
- Prenez en considération votre sécurité et votre

stabilité ainsi que l'orientation de la machine durant son utilisation. Surface de travail.

Surface de travail

- Prenez en compte la matière de la surface de travail, son état, sa densité, sa résistance, sa rigidité et son orientation.

AVERTISSEMENT : L'émission de vibrations durant l'utilisation effective de l'outil électrique peut différer de la valeur totale déclarée en fonction de la manière dont l'outil est utilisé. Il est nécessaire d'identifier les mesures de sécurité à adopter et de protéger l'opérateur en fonction d'une estimation de l'exposition dans les conditions effectives d'utilisation (en tenant compte de toutes les étapes du cycle d'opération, par exemple lorsque l'outil est mis à l'arrêt, lorsqu'il tourne au ralenti, en plus du déclenchement).

(1.8) ÉTIQUETTES ET SYMBOLES

AVERTISSEMENT : N'utilisez pas cette machine s'il manque des étiquettes d'avertissement et/ou d'instruction ou si ces étiquettes sont endommagées. Contactez Evolution Power Tools pour le remplacement des étiquettes.

Remarque : Tous les symboles suivants ou certains d'entre eux peuvent apparaître dans le manuel ou sur le produit.

(1.9)

Symbole	Description
V	Volts
A	Ampères
Hz	Hertz
min ⁻¹	Vitesse
~	Courant alternatif
n ₀	Vitesse à vide
	Double isolation

	Portez des lunettes de sécurité
	Portez des protections auditives
	Portez des protections contre la poussière
	Lire les instructions
	Certification CE
	Certification CSA
	Triman - Collecte et recyclage des déchets
	Avertissement

(1.10) USAGE PRÉVU DE CET OUTIL ÉLECTRIQUE

AVERTISSEMENT : Ce produit est une scie à tronçonner à commande manuelle conçue pour fonctionner avec des lames **Evolution** authentiques. Utilisez uniquement des accessoires conçus pour l'utilisation avec cette machine et/ou ceux spécifiquement recommandés par **Evolution Power Tools Ltd.**

Cette machine, lorsqu'elle est équipée d'une lame appropriée, peut être utilisée pour découper :

- Acier doux
- Aluminium

(1.11) USAGE PROSCRIT DE CET OUTIL ÉLECTRIQUE

AVERTISSEMENT : Ce produit est une scie à tronçonner à commande manuelle et doit être utilisé uniquement en tant que tel. Il ne doit en aucun cas être modifié ou utilisé pour alimenter tout autre appareil ou entraîner tout accessoire autre que ceux mentionnés dans le présent manuel d'instructions.

(1.13) AVERTISSEMENT : Cette machine n'est pas conçue pour être utilisée par des personnes (y compris les enfants) dont les capacités physiques, sensorielles ou mentales sont réduites, ou dénuées d'expérience ou de connaissances, sauf si elles ont pu bénéficier, par l'intermédiaire d'une personne responsable de leur sécurité et capable d'utiliser la machine en sécurité, d'une surveillance ou d'instructions préalables concernant l'utilisation de la machine. Les enfants doivent être surveillés pour garantir qu'ils n'aient pas accès à cette machine et qu'ils ne soient pas autorisés à jouer avec.

(1.14) SÉCURITÉ ÉLECTRIQUE

Cette machine est équipée de la fiche moulée et du câble électrique adéquats pour le marché désigné. Si le cordon d'alimentation est endommagé, il doit être remplacé par un cordon spécifique disponible auprès du fabricant ou de son agent de maintenance.

(1.15) UTILISATION EN EXTÉRIEUR

AVERTISSEMENT : Si vous utilisez cet outil en extérieur, ne l'exposez pas à la pluie et ne l'utilisez pas dans des lieux humides pour assurer votre protection. Ne placez pas l'outil sur des surfaces humides. Utilisez un établi sec et propre, si possible. Pour une protection supplémentaire, utilisez un dispositif de courant différentiel résiduel (DCR) qui interrompra l'alimentation si le courant de fuite vers la terre excède 30mA pour 30ms. Vérifiez toujours le bon fonctionnement du dispositif différentiel résiduel (DCR) avant d'utiliser la machine. Si vous devez utiliser une rallonge, celle-ci doit convenir à l'utilisation en plein air et cette mention doit figurer sur l'étiquette. Les instructions du fabricant doivent être suivies lors de l'utilisation d'une rallonge.

(2.1) CONSIGNES GÉNÉRALES DE SÉCURITÉ POUR LES OUTILS ÉLECTRIQUES

(Ces consignes générales de sécurité pour les outils électriques sont telles que spécifiées dans BS EN 60745-1:2009 & EN 61029-1:2009)

AVERTISSEMENT : Lisez tous les avertissements de sécurité et les

instructions. Le non-respect des avertissements et des instructions peut causer des électrocutions, des incendies et/ou des blessures graves

Conservez tous les avertissements de sécurité et les instructions pour future référence.

Le terme « outil électrique » dans les avertissements fait référence aux outils électriques fonctionnant sur secteur (avec fil) ou sur batterie (sans fil).

(2.2) 1) Avertissements généraux de sécurité des outils électriques [sécurité de l'aire de travail].

a) L'espace de travail doit être propre et suffisamment éclairé. Les espaces sombres et encombrés sont propices aux accidents.

b) Ne mettez pas en marche votre outil électrique dans un environnement explosif, ou en présence de liquide inflammable, de gaz ou de poussière. Les outils électriques produisent des étincelles qui peuvent faire enflammer la poussière ou les vapeurs.

c) Tenez les enfants et les autres personnes présentes éloignés lorsque vous utilisez un outil électrique. Les distractions peuvent causer une perte de contrôle.

(2.3) 2) Avertissements généraux relatifs aux outils électriques [sécurité électrique].

a) Les fiches des outils électriques doivent correspondre à la prise secteur utilisée. Ne modifiez jamais la fiche, de quelque façon que ce soit. N'utilisez jamais d'adaptateurs de fiche avec des outils reliés à la terre. Les fiches et prises non modifiées réduisent le risque d'électrocution.

b) Évitez tout contact du corps avec des surfaces reliées à la terre, telles que tuyaux, radiateurs, cuisinières et réfrigérateurs. Le risque d'électrocution est accru si votre corps est relié à la terre.

c) N'exposez pas les outils électriques ni à la pluie ni à l'humidité. La pénétration d'eau dans ces outils accroît le risque d'électrocution.

d) Ne maltraitez pas le cordon d'alimentation. N'utilisez jamais le cordon d'alimentation

pour transporter l'outil et ne débranchez jamais l'appareil en tirant sur le cordon.

Gardez le cordon à l'écart de la chaleur, d'huile, d'objets tranchants et des pièces en mouvement. Un cordon endommagé ou emmêlé accroît le risque de choc électrique.

e) Pour les travaux à l'extérieur, utilisez un cordon spécialement conçu à cet effet.

L'utilisation d'un cordon conçu pour l'usage extérieur réduit le risque d'électrocution.

f) Si l'utilisation d'un outil électrique dans un endroit humide est inévitable, utilisez une prise protégée par un dispositif de courant différentiel résiduel (DCR). L'utilisation d'un dispositif de courant différentiel résiduel (DCR) réduit le risque d'électrocution.

(2.4) 3) Avertissements généraux relatifs aux outils électriques [sécurité électrique].

a) Restez attentif, prêtez attention au travail que vous êtes en train d'effectuer et faites preuve de bon sens lors de l'utilisation de tout outil électrique. N'utilisez pas d'outil électrique en état de fatigue ou sous l'influence de l'alcool, de drogues ou de médicaments. Un moment d'inattention pendant l'utilisation d'un outil électrique peut entraîner des blessures graves.

b) Utilisez un équipement de protection individuel. Portez toujours une protection oculaire. L'équipement de sécurité, tel qu'un masque filtrant, des chaussures de sécurité, un casque ou une protection auditive, utilisé dans des conditions appropriées réduira le risque de blessures.

c) Prévenez les démarrages impromptus.

Assurez-vous que l'interrupteur est en position d'arrêt avant de brancher l'outil à une prise secteur et/ou un bloc-piles, de ramasser ou de transporter l'outil. Portez un outil avec le doigt sur son interrupteur ou branchez un outil dont l'interrupteur est en position de marche peut causer un accident.

d) Retirez les clés de réglage ou les clés à écrous avant de mettre l'outil en marche. Un outil ou une clé laissé sur une pièce rotative d'un outil électrique pourrait causer de graves dommages corporels.

e) Ne travaillez pas hors de portée. Gardez un bon appui et un bon équilibre à tout moment.

Ceci permettra de mieux contrôler l'outil en cas de situation imprévue.

f) Portez une tenue appropriée. Ne portez pas de vêtements amples ni de bijoux. Gardez les cheveux, les vêtements et les gants à l'écart des pièces en mouvement. Les vêtements amples, les bijoux ou les cheveux longs peuvent être happés par les pièces en mouvement.

g) Si les outils sont équipés de dispositifs de dé poussiérage, assurez-vous qu'ils sont connectés et correctement utilisés. L'usage de ces dispositifs de collecte des poussières peut réduire les dangers présentés par la poussière.

(2.5) 4) Avertissements généraux relatifs à la sécurité des outils électriques [utilisation et entretien des outils électriques].

a) Ne forcez pas sur l'outil électrique. Utilisez l'outil approprié pour le travail.

Un outil approprié exécutera le travail de manière plus adéquate et de façon moins dangereuse s'il est utilisé dans les limites prévues.

b) N'utilisez pas l'outil électrique si l'interrupteur ne permet pas de le mettre en marche ou de l'arrêter. Tout outil électrique qui ne peut pas être contrôlé par son interrupteur est dangereux et doit être réparé.

c) Débranchez l'outil de sa source électrique et/ ou de son bloc-piles avant d'effectuer des réglages, de changer les accessoires ou de ranger l'outil. Ces mesures de sécurité préventives réduisent les risques de démarrage accidentel de l'outil.

d) Lorsque vous avez fini de vous en servir, rangez les outils électriques hors de portée des enfants et empêchez les personnes qui ne connaissent pas l'outil électrique ou les présentes instructions de l'utiliser. Les outils électriques sont dangereux lorsqu'ils sont utilisés par des personnes non initiées.

e) Entretenez les outils électriques. Vérifiez qu'aucune pièce mobile n'est mal alignée ou bloquée, qu'aucune pièce n'est brisée et assurez-vous qu'aucun autre problème risque d'affecter le bon fonctionnement de l'outil.

En cas de dommages, faites réparer l'outil avant de l'utiliser de nouveau.

Beaucoup d'accidents sont causés par des outils électriques mal entretenus.

f) Gardez les outils de coupe bien affûtés et propres. Des outils correctement entretenus et dont les tranchants sont bien affûtés risquent moins de se bloquer et sont plus faciles à contrôler.

g) Utilisez l'outil, les accessoires et les embouts, etc., conformément à ces instructions pour les applications pour lesquelles ils sont conçus, en tenant compte des conditions et du type de travail à exécuter. L'usage d'un outil électrique pour des applications pour lesquelles il n'est pas conçu peut être dangereux.

(2.6) 5) Avertissements généraux de sécurité des outils électriques [Réparation].

a) Les réparations doivent être confiées à un technicien qualifié, utilisant exclusivement des pièces identiques à celles d'origine. Ceci assurera le maintien de la sécurité de l'appareil.

(2.7) CONSEILS DE SANTÉ

AVERTISSEMENT : Lors de l'utilisation de cette machine, des particules de poussière peuvent être engendrées. Dans certains cas, en fonction des matériaux avec lesquels vous travaillez, cette poussière peut se révéler particulièrement néfaste. Si vous suspectez que la peinture à la surface du matériau que vous souhaitez couper contient du plomb, demandez les conseils d'un professionnel. Les peintures au plomb doivent être retirées uniquement par un professionnel. Vous ne devez pas tenter de les retirer vous-même. Une fois que la poussière s'est déposée sur les surfaces, un contact entre la main et la bouche peut donner lieu à l'ingestion de plomb. L'exposition au plomb, même en faible quantité, est susceptible de provoquer des lésions irréversibles du cerveau ou du système nerveux. Les jeunes enfants et les enfants à naître sont particulièrement vulnérables. Il est conseillé de considérer les risques associés aux matériaux avec lesquels vous travaillez et de réduire les

risques d'exposition. Certains matériaux pouvant engendrer des poussières potentiellement dangereuses pour votre santé, nous vous conseillons d'utiliser un masque agréé avec des filtres interchangeable lors de l'utilisation de cette machine.

Vous devriez toujours :

- Travailler dans un endroit bien aéré.
- Travailler en portant un équipement de protection agréé tel que des masques anti-poussière spécialement conçus pour filtrer les particules microscopiques.

(2.8) **AVERTISSEMENT :** L'utilisation de tout outil électrique peut résulter en projection de corps étrangers vers vos yeux, risquant de les endommager gravement. Avant de commencer à utiliser un outil électrique, portez toujours des lunettes de protection munies d'écrans latéraux ou un masque facial intégral si nécessaire.

(3.0) **CONSIGNES DE SÉCURITÉ SUPPLÉMENTAIRES**

(3.1) **a) DANGER : N'approchez pas vos mains de la zone de coupe ou de la lame.**

Gardez votre seconde main sur la poignée auxiliaire, ou sur le boîtier moteur. Si vos deux mains tiennent la scie, elles ne peuvent pas être coupées par la lame.

b) Ne placez pas vos mains sous la pièce usinée. Le carter ne peut pas vous protéger de la lame sous la pièce usinée.

c) Adaptez la profondeur de la coupe à l'épaisseur de la pièce usinée. Les dents de la lame ne doivent pas entièrement dépasser sous la pièce usinée.

d) Ne tenez jamais la pièce en train d'être coupée dans vos mains ou entre vos jambes. Sécurisez la pièce usinée avec un support stable. Il est important de soutenir la pièce correctement pour réduire les risques d'accident corporel, de grippage de la lame ou de perte de contrôle.

e) Tenez l'appareil électrique par les surfaces de prises isolées lorsque vous l'utilisez pour une opération où l'outil de coupe peut entrer en contact avec des câbles cachés ou son propre cordon d'alimentation. Un contact avec un câble « sous tension » transférera le courant aux parties métalliques exposées et

électrocutera l'utilisateur.

f) Lors d'un sciage, utilisez toujours un guide à refendre ou longitudinal.

Cela augmente la précision de la coupe et réduit les risques de grippage de la lame.

g) Utilisez toujours des lames aux bonnes dimensions et de forme adaptées (en losange contre circulaire) ou des alésages.

Les lames qui ne sont pas adaptées au système de montage de la scie fonctionneront de manière excentrée ce qui engendrera une perte de contrôle.

h) N'utilisez jamais de rondelles de lame ou de boulons de lame endommagés ou inadaptés. Les boulons et rondelles de lame ont été spécialement conçus pour votre scie afin d'assurer des performances optimales et la sécurité lors de son utilisation.

i) N'utilisez pas de lames en acier à coupe rapide (HSS).

j) Contrôlez la machine et la lame avant chaque utilisation. N'utilisez pas de lames déformées, fendues, usées ou endommagées de quelque façon que ce soit.

k) N'utilisez jamais la scie sans le système de carter de protection d'origine.

Ne verrouillez pas le carter mobile en position ouverte. Assurez-vous que le carter fonctionne librement sans se bloquer.

l) N'utilisez que des lames correspondant aux caractéristiques indiquées dans ce manuel.

Avant d'utiliser des accessoires, assurez-vous toujours que le nombre maximal de tours par minute autorisé d'un accessoire correspond à celui de la machine.

(3.2) **CAUSES ET PRÉVENTION DE L'EFFET DE REcul :**

L'effet de recul se traduit par une réaction soudaine à un coincement, un grippage ou un mauvais alignement de la lame qui soulève la scie et libère la lame de la pièce à usiner en direction de l'utilisateur :

1. Lorsque la lame se coince ou se grippe fermement durant la coupe, la lame cale et le moteur réagit en repoussant rapidement l'appareil vers l'utilisateur.

2. Si la lame se tord ou sort de l'alignement de la coupe, les dents situées sur le tranchant arrière de la lame peuvent s'enfoncer dans la surface supérieure de la pièce, éjectant ainsi la lame du trait de scie vers l'opérateur.

(3.3) **L'effet de recul résulte d'une mauvaise utilisation de la scie et/ou du non respect des procédures ou conditions d'utilisation et peut être évité en prenant les précautions adéquates indiquées ci-dessous**

a) Tenez fermement la scie avec vos deux mains et positionnez vos bras de façon à résister aux forces de l'effet de recul. Placez-vous sur l'un des côtés de la lame, mais pas dans son alignement. Même si l'effet de recul peut entraîner l'éjection de la lame vers l'arrière, il peut être contrôlé par l'utilisateur si les précautions adéquates sont prises.

b) Si la lame se grippe ou la coupe est interrompue pour quelque raison que ce soit, relâchez la gâchette et maintenez la scie immobile dans le matériau jusqu'à l'arrêt complet de la lame. Pour éviter tout effet de recul, n'essayez jamais de retirer la scie de la pièce, ni de la tirer en arrière lorsque les lames sont encore en mouvement. Examinez les lames et prenez les mesures correctives nécessaires pour éviter tout grippage.

c) Lorsque vous redémarrez une scie dans une pièce à usiner, placez la lame au centre du trait de coupe et vérifiez que les dents ne sont pas engagées dans le matériau. Si la lame se grippe, elle peut se soulever ou être envoyée en arrière lors du redémarrage de la scie.

d) Utilisez un support pour les grands panneaux afin de réduire les risques de coincement et de recul de la lame.

Les grands panneaux ont tendance à s'affaisser sous leur propre poids. Les supports doivent être placés sous les deux côtés du panneau, à proximité de la ligne de coupe et de l'extrémité du panneau.

e) Les leviers d'ajustement et de verrouillage de biseau et la profondeur de la lame doivent être serrés et sécurisés avant de procéder à une coupe. Un changement de réglage de la

lame durant la coupe peut entraîner un grippage et un effet de recul.

f) N'utilisez pas de lames émoussées ou endommagées. Les lames mal affûtées ou mal réglées créeront un trait de scie étroit qui entraînera une friction excessive, un grippage de la lame et un effet de recul.

g) Redoublez de prudence lorsque vous effectuez une « coupe en plongée » dans des murs existants ou dans d'autres zones où la visibilité est mauvaise. La coupe d'objets due à une lame en saillie peut provoquer un effet de recul.

h) Vérifiez que le carter inférieur se verrouille correctement avant chaque utilisation. Ne démarrez pas la scie si le carter inférieur ne bouge pas librement et ne se ferme pas instantanément.

Ne maintenez et ne bloquez jamais le carter inférieur en position ouverte. En cas de chute accidentelle, le carter inférieur peut se déformer. Relevez le carter inférieur avec la poignée de rétractation, puis assurez-vous qu'il bouge librement et qu'il ne touche pas la lame ni aucune autre pièce, quels que soient l'angle et la profondeur de coupe.

i) Vérifiez le bon fonctionnement du ressort du carter inférieur. Si le carter et le ressort ne fonctionnent pas correctement, ils doivent être soumis à une opération d'entretien avant toute utilisation. Des pièces endommagées, des dépôts gommeux ou une accumulation de débris peuvent ralentir le fonctionnement du carter inférieur.

j) Le carter inférieur peut être rétracté manuellement seulement pour des coupures spéciales telles que les « coupes en plongée » et les « coupes composées ». Relevez le carter inférieur en rétractant la poignée, puis relâchez-le dès que la lame entre dans le matériau. Pour tous les autres types de coupes, le carter inférieur doit fonctionner automatiquement.

k) Vérifiez toujours que le carter inférieur couvre la lame avant de poser la scie sur un banc ou sur le sol. Une lame non protégée et continuant de tourner peut entraîner le

basculement de la scie en arrière qui coupera tout sur son passage. Tenez compte du temps d'arrêt de la lame après le relâchement de la gâchette.

(3.4)

AVERTISSEMENT : S'il manque des pièces, n'utilisez pas la machine jusqu'à ce que les pièces manquantes soient remplacées. Le non-respect de cette règle pourrait provoquer des blessures graves.

(4.1) COMMENCER - DÉBALLAGE

Mise en garde : Cet emballage contient des objets tranchants. Faites attention lors du déballage. Retirez la machine et les accessoires fournis de l'emballage. Vérifiez soigneusement que la machine est en bonne condition et que vous disposez de tous les accessoires listés dans ce manuel. Assurez-vous que tous les accessoires sont complets. S'il manque une ou plusieurs pièces, renvoyez la machine et ses accessoires dans leur emballage d'origine au revendeur. Ne jetez pas l'emballage. Conservez-le en bon état tout au long de la période de garantie. Jetez l'emballage d'une manière responsable pour l'environnement. Recyclez si possible. Ne laissez pas les enfants jouer avec des sacs plastiques vides, en raison du risque de suffocation.

(4.2) ARTICLES FOURNIS

Description	Quantité
Manuel d'instructions	1
Lame en acier	1
Clé hexagonale 6 mm (réglage de l'étau)	1
Clé hexagonale 5 mm (changement de lame)	1
Clé hexagonale 3 mm (carter de la lame supérieure)	1
Port d'aspiration des poussières 36 mm	1
Poignée de vitesse	1
Balais moteur en carbone de rechange	1 set

(4.3) ACCESSOIRES COMPLÉMENTAIRES

En plus des articles standards fournis avec cette machine, vous trouverez les accessoires suivants dans la boutique en ligne d'Evolution sur www.evolutionpowertools.com ou chez votre revendeur local.

(4.4)

Description	Pièce N°
Lames de coupe pour les matériaux spécifiques (n'utilisez que des lames Evolution ou des lames approuvées par Evolution pour cette machine)	Spécifique au type de lame

VUE D'ENSEMBLE DE LA MACHINE

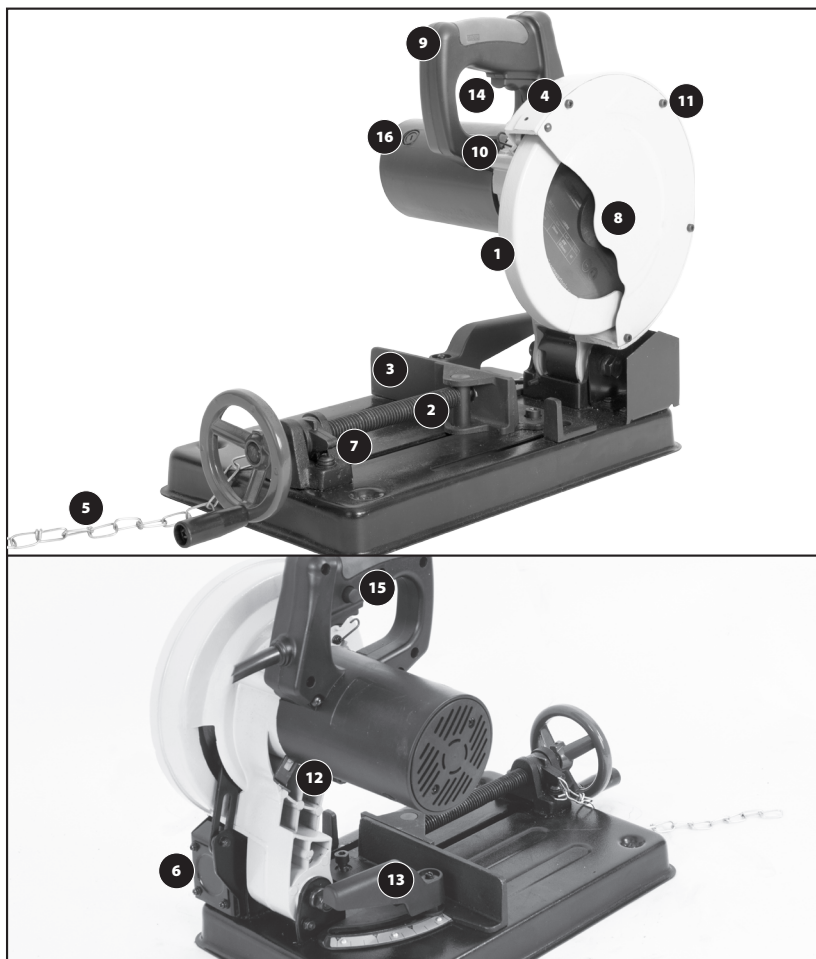

- | | |
|---|------------------------------------|
| 1. Carter de lame inférieur | 9. Poignée de coupe |
| 2. Mors de l'étau avant pivotant | 10. Crochet de verrouillage |
| 3. Mors de l'étau arrière repositionnable | 11. 4 vis à tête creuse |
| 4. Carter de lame supérieur | 12. Bouton de blocage de l'arbre |
| 5. Chaîne de verrouillage | 13. Vis de verrouillage à levier |
| 6. Port d'aspiration des poussières | 14. Interrupteur à gâchette On/Off |
| 7. Mécanisme de déverrouillage rapide (QRM) | 15. Interrupteur de sécurité |
| 8. Tête de coupe | 16. Balais en carbone |

DÉSENGAGEMENT DE LA TÊTE DE COUPE

AVERTISSEMENT : Ces procédures doivent être essayées uniquement quand la machine est débranchée de sa source d'alimentation.

POUR DÉSENGAGER LA TÊTE DE COUPE DE LA POSITION BASSE DE VERROUILLAGE :

Remarque : La tête de coupe se mettra automatiquement en position haute une fois relâchée de sa position basse de verrouillage.

- Appuyez doucement sur la poignée de coupe.
- Retirez le crochet de verrouillage de la chaîne de verrouillage. (Fig. 1). Laissez la tête de coupe se relever à son maximum.

Remarque : Il est conseillé de maintenir la tête de coupe verrouillée en position basse et la chaîne de verrouillage avec le crochet de verrouillage en position basse lorsque la machine n'est pas utilisée.

RETIRER OU INSTALLER UNE LAME

AVERTISSEMENT : N'utilisez que des lames Evolution ou des lames approuvées par Evolution et conçues spécialement pour cette machine. Assurez-vous que la vitesse maximale de la lame est compatible avec la machine.

AVERTISSEMENT : Cette opération doit être réalisée uniquement quand la machine est débranchée de sa source d'alimentation.

Remarque : Nous recommandons à l'opérateur de porter des gants de protection lors de l'installation ou du changement de la lame.

ENLEVER UNE LAME :

- Assurez-vous que la tête de coupe est dans sa position la plus haute.
- Retirez les quatre (4) vis à tête creuse fixant le protecteur de lame supérieur.
- Déplacez doucement le carter vers l'extérieur et tournez-le vers le bas et vers l'avant pour révéler l'arbre de la machine. (Fig. 2)
- Enclenchez le verrouillage de l'arbre en appuyant sur le bouton correspondant. (Fig. 3)
- Utilisez la clé hexagonale fournie pour desserrer la vis de l'arbre. (Fig. 4)

Remarque : La vis de l'arbre possède un filetage à droite. Tournez dans le sens des aiguilles d'une montre pour serrer la vis de maintien. Tournez dans le sens inverse des aiguilles



Fig. 1

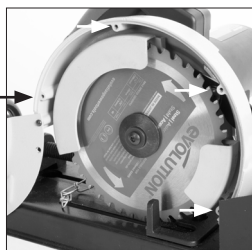

Fig. 2

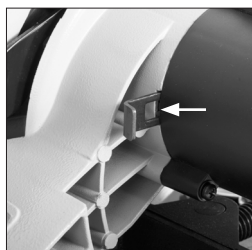

Fig. 3



Fig. 4

d'une montre pour desserrer la vis de maintien.

- Retirez la vis de l'arbre, la rondelle ainsi que la bride extérieure de la lame et conservez-les dans un endroit sûr pour une installation ultérieure.
- Retirez la lame et laissez la bride intérieure de la lame dans sa position de fonctionnement.
- Assurez-vous de porter vos gants de sécurité lorsque vous retirez la lame. Même si les dents de la lame ne sont pas en rotation, elles demeurent néanmoins tranchantes et pourraient représenter un danger.

INSTALLER UNE LAME :

- Assurez-vous que tous les composants sont propres et exempts de débris.
- Installez la lame sur la bride intérieure et sur l'arbre en vous assurant que la flèche de direction et de rotation de la lame est dans le même sens que celle figurant sur le carter de lame supérieur de la machine. **(Fig.5)**
- Réinstallez la bride extérieure de la lame, la rondelle et la vis de l'arbre.
- Verrouillez l'arbre en appuyant sur le bouton correspondant.
- Resserrez la vis de l'arbre avec la clé hexagonale 6 mm.
- Retournez le carter de lame supérieure en position de service, repositionnez et serrez les quatre (4) vis à tête creuse.
- Vérifiez que le verrou de l'arbre a été desserré en faisant tourner manuellement la lame.
- Assurez-vous que la clé hexagonale a été retirée de la vis de l'arbre et soigneusement rangée pour une utilisation ultérieure.
- Vérifiez l'installation, notamment le fonctionnement des carter de lame inférieurs rétractables en abaissant et en relevant la tête de coupe plusieurs fois.

AVERTISSEMENT : Après l'installation d'une nouvelle lame, faites toujours fonctionner la machine à vide pendant quelques minutes. Écartez-vous de la lame. Si la lame présente un défaut caché, elle pourrait se briser lors de ce test.

RÉGLAGE DE L'ANGLE DE COUPE

Remarque : Le mors de l'étau arrière peut être réglé à un angle allant jusqu'à 45°. À sa sortie d'usine, le mors de l'étau arrière est réglé à 0° (à 90° de la lame) pour que la lame coupe à l'équerre le matériau positionné dans l'étau.

Pour des coupes d'angle, le mors de l'étau arrière peut être ajusté (jusqu'à) 45°, avec un rapporteur inclus sur la mâchoire arrière pour faciliter et rendre plus précis le réglage.

TDeux (2) marques d'index du rapporteur sont perforées dans la base de la machine pour accommoder les deux (2) positions que le mors de l'étau arrière peut occuper.



Fig. 5

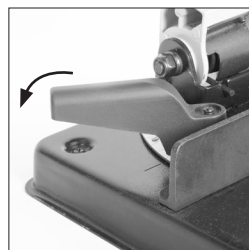

Fig. 6a

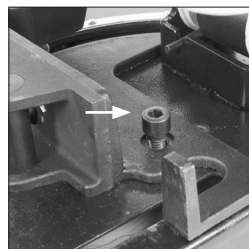

Fig. 6b

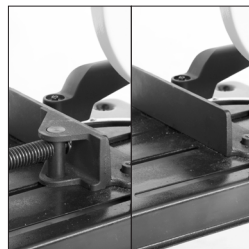

Fig. 7

POUR RÉGLER L'ANGLE DU MORS DE L'ÉTAU ARRIÈRE :

- Desserrez la vis de verrouillage à levier. (Fig 6a)
- Desserrez la vis à tête creuse. (en utilisant la clé hexagonale fournie). (Fig. 6b)
- Tournez le mors de l'étau arrière jusqu'à l'angle souhaité.
- Resserrez fermement la vis à tête creuse à filetage pas à droite avec la clé hexagonale fournie.
- Resserrez la vis de verrouillage à levier.

Remarque : Le mors pivotant avant de l'étau s'alignera automatiquement avec, et/ou compensera pour, l'angle auquel le mors arrière de l'étau est réglé.

Le mors pivotant avant de l'étau permet également d'accommoder dans l'étau des pièces à usiner aux formes irrégulières.

REPOSITIONNEMENT DU MORS DE L'ÉTAU ARRIÈRE

Le mors de l'étau arrière peut être retiré de la base de la machine et repositionné. (Fig.7)

Remarque : Il existe deux (2) positions possibles disponibles pour le mors arrière en raison de l'incorporation de quatre (4) trous filetés dans la base de la machine.

POUR REPOSITIONNER :

- Retirez la vis à tête creuse RH qui fixe la mâchoire arrière sur la base de la machine (à l'aide de la clé hexagonale 6 mm).
- Retirez la vis de verrouillage à levier et toutes les rondelles qui fixent la mâchoire arrière sur la base de la machine.

POUR RETIRER LA VIS DE VERROUILLAGE À LEVIER :

- Retirez la vis cruciforme qui maintient le levier de manœuvre à la vis de verrouillage.
- Retirez le levier de manœuvre de la tête de vis de verrouillage hexagonale en le soulevant.
- À l'aide d'une clé adaptée (non fournie), retirez la vis de verrouillage et sa rondelle de la base de la machine.

Soulevez le mors arrière de la base de la machine. Repositionnez le mors de l'étau.

- Remettez la vis à tête creuse dans sa nouvelle position de fonctionnement.
- Remettez la vis de verrouillage et son levier de manœuvre dans leur nouvelle position de fonctionnement.

Assurez-vous que toutes les rondelles plates et de verrouillage soient remises en bonne position de fonctionnement.

Remarque : Repositionner l'étau arrière dans sa position la plus reculée permettra de couper des pièces de matériaux plus larges qu'en le repositionnant dans sa position la plus avancée.

MÉCANISME DE RÉGLAGE DE DÉVERROUILLAGE RAPIDE DE L'ÉTAU

Pour la vitesse et la commodité, l'autre système d'exploitation installé sur cette machine est équipé d'un « mécanisme de déverrouillage rapide ». Lorsqu'il est actionné, ce mécanisme libère la vis de protection arrière qui, avec son mors avant attaché, peut glisser rapidement vers une nouvelle position. Une fois que la vis de fonctionnement et le mors avant ont été repositionnés, le mécanisme de déverrouillage rapide devrait être retourné à sa position de fonctionnement normale. L'« écrou à douille » va se resserrer avec la vis d'actionnement.

Remarque : L'étau peut maintenant être serré ou desserré de la manière habituelle.

Pour utiliser le mécanisme de déverrouillage rapide (QRM) :

- Tournez l'« écrou à douille » dans le sens inverse des aiguilles d'une montre. (Fig. 8a)
La vis de protection arrière est maintenant « libre » de glisser.
- Mettez le mors avant dans la position souhaitée en le faisant glisser.
- Remettez l'« écrou à douille » dans sa position de service normale en le tournant complètement dans le sens des aiguilles d'une montre (jusqu'à 180°). (Fig 8b)

AVERTISSEMENT : L'« écrou à douille » doit être remis dans sa position de service normale avant que l'étau ne soit serré. Les filetages usinés à l'intérieur de l'« écrou à douille » doivent être entièrement engagés avec les filetages sur la vis de l'étau.

Remarque : Lors de l'utilisation normale de l'étau, tirez légèrement en arrière sur la manivelle de l'étau juste avant que le mors de l'étau ne soit en contact avec la pièce à usiner, cela aidera à faciliter et à confirmer le bon positionnement de l'« écrou à douille ».

AVERTISSEMENT : Pour votre sécurité, n'utilisez jamais cette machine lorsque l'« écrou à douille » n'est pas complètement engagé dans le filetage de la vis de l'étau. Resserrez l'étau pour bloquer la pièce à usiner.

- Vérifiez que la pièce à usiner est fermement maintenue avant d'effectuer la découpe.

PORT D'ASPIRATION DES POUSSIÈRES

AVERTISSEMENT : La poussière peut potentiellement être un danger pour l'utilisateur de la machine et pour toute personne à proximité. Si vous avez l'intention d'utiliser cette machine pour couper des matériaux qui produisent de la poussière (bois, contreplaqué, certains plastiques, etc), nous vous recommandons d'installer le port d'aspiration des poussières sur la machine. Cela permettra ensuite de connecter un système d'aspiration des poussières pour l'atelier à la machine.

L'opérateur devrait également porter un masque anti-poussière adapté, et tout autre équipement de protection individuelle (EPI) approprié.

POUR INSTALLER LE PORT D'ASPIRATION DES POUSSIÈRES :

- Retirez les quatre vis cruciformes et leurs rondelles du logement de fixation à l'arrière de la machine. (**Fig. 9**)
- Retirez le logement de fixation.
- À l'aide des quatre vis retirées, installez le port d'aspiration des poussières à la place du logement de fixation.

Remarque : Lorsque vous utilisez un système d'aspiration des poussières avec cette machine, veuillez suivre les instructions fournies avec le système d'aspiration des poussières concernant le mode opératoire sécurisé.

POIGNÉE DE VITESSE

Remarque : Un trou foré et fileté est situé sur le bord de la manivelle adjacent à l'un des bras de la manivelle.

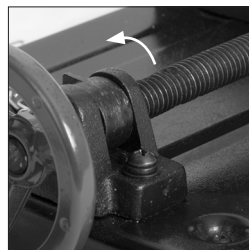

Fig. 8a



Fig. 8b



Fig. 9



Fig. 10

Installez la « poignée de vitesse » au volant de l'étau si vous le souhaitez. La poignée se visse simplement dans le trou fileté. **(Fig. 10)**

Utilisez un tournevis cruciforme (non fourni) pour serrer la poignée en position de service.

INSTRUCTIONS DE FONCTIONNEMENT POUR PRÉPARER À FAIRE UNE COUPE

AVERTISSEMENT : Ne travaillez pas hors de votre portée. Gardez un bon appui et un bon équilibre. Tenez-vous sur le côté afin que votre visage et votre corps ne soient pas dans la trajectoire d'un rebond potentiel.

AVERTISSEMENT : Les découpes à main levée sont une cause importante d'accidents et ne doivent pas être tentées.

- Confirmez que le QRM est correctement positionné et entièrement engagé avec la vis de commande de l'étau.
- Assurez-vous que la chaîne de verrouillage est bien positionnée à l'écart de l'étau et éloignée du trajet de la lame. **(Fig.11)**
- Assurez-vous que la pièce à usiner est fermement bloquée dans l'étau.
- La base de la machine doit être propre et exempte de « marbrure » ou de sciure de bois, etc. avant que la pièce ne soit posée.
- Assurez-vous que les morceaux découpés peuvent être retirés de la lame en les déplaçant de côté une fois la coupe effectuée. Assurez-vous que les morceaux découpés ne peuvent pas rester coincés dans une pièce de la machine.
- N'utilisez pas cette scie pour couper des petits morceaux. Si la pièce à usiner est telle que votre main ou vos doigts se trouvent à moins de 150 mm de la lame de la scie, la pièce à usiner est trop petite.

Remarque : Les angles doivent être fixés à l'envers **(Fig.12)** pour que le point de section soit le plus élevé possible

L'INTERRUPTEUR-GÂCHETTE MARCHE/ARRÊT

Remarque : Cette machine est équipée d'un interrupteur-gâchette pour plus de sécurité.

POUR DÉMARRER LE MOTEUR :

- Avec votre pouce, appuyez sur le bouton de verrouillage de sécurité situé à côté de la poignée.
- Appuyez sur la gâchette principale pour démarrer le moteur.

AVERTISSEMENT : Ne démarrez jamais la scie lorsque le tranchant de la lame est en contact avec la surface de la pièce à usiner.



Fig. 11

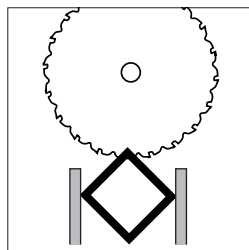

Fig. 12

AVERTISSEMENT : Avant d'abandonner l'appareil, assurez-vous de l'arrêt complet de la machine et de la lame. Une machine en état de marche laissée sans surveillance est imprévisible et hautement dangereuse pour toute personne se trouvant à proximité.

- **Engager la pièce à usiner dans la ligne de coupe de la lame ou de la fraise.** La pièce à couper ne doit jamais être engagée contre le sens de rotation de la lame ou de la fraise.

FAIRE UNE COUPE

- Lorsque la tête de coupe est en position haute, démarrez le moteur et laissez-le atteindre sa vitesse maximale de fonctionnement.
- Rabaissez doucement la tête de coupe.
- Introduisez lentement la lame dans le matériau en appliquant une pression légère pour éviter tout broutement de la lame.
- Augmentez progressivement la pression lorsque la lame entre dans la pièce à usiner. Ne « forcez » pas la machine. Laissez la lame de la scie faire le travail.

Remarque : Exercer une pression inutile sur la machine n'améliorera pas la performance de coupe. Cela risque au contraire de réduire la durée de vie de la lame et du moteur.

- Réduisez la pression exercée sur la lame lorsqu'elle commence à sortir du matériau.
- Une fois la découpe terminée, laissez la tête de coupe revenir en position haute et arrêtez le moteur.
- Ne retirez vos mains ou la pièce usinée de la machine qu'après l'arrêt complet du moteur et après le recouvrement de la lame stationnaire par le carter inférieur.

ENTRETIEN

Remarque : Toute opération d'entretien doit être réalisée une fois la machine éteinte et débranchée de la prise murale ou de la batterie qui l'alimente.

Vérifiez régulièrement que tous les éléments de sécurité et les protections fonctionnent correctement. Utilisez cette machine uniquement si tous les carters et dispositifs de sécurité sont opérationnels.

Tous les paliers du moteur de cette machine sont lubrifiés à vie. Aucune autre lubrification n'est requise.

Nettoyez les pièces en plastique de la machine à l'aide d'un chiffon propre légèrement humide. N'utilisez pas de solvants ou de produits similaires qui pourraient endommager les parties en plastique.

AVERTISSEMENT : N'essayez pas de nettoyer en insérant des objets pointus à travers des ouvertures dans les carters de la machine etc. Les ventilateurs de la machine doivent être nettoyés à l'aide d'air comprimé.

Remarque : Une quantité excessive d'étincelles peut indiquer la présence de saletés dans le moteur ou être un signe d'usure des balais en carbone.

VÉRIFICATION / REMPLACEMENT DES BALAIS EN CARBONE

AVERTISSEMENT : Débranchez la machine de sa source de courant avant d'essayer de vérifier ou de remplacer les balais en carbone.

Remplacez les deux balais en carbone si l'un d'entre eux mesure moins de 6 mm de long, ou si le ressort ou le fil est endommagé ou brûlé.

POUR RETIRER LES BALAIS:

- Dévissez les bouchons en plastique à l'arrière du moteur. Faites attention car les bouchons sont vissés sur ressort.
- Retirez les balais et leur ressort.
- S'il faut les changer, remplacez les balais et remettez les bouchons.

Remarque : Les balais usés mais utilisables peuvent être remis en place, tant qu'ils sont placés dans la même position, et insérés dans le même sens avant leur retraits de la machine.

- Mettez les nouveaux balais en marche pendant environ 5 minutes sans charge. Cela facilitera le processus de rodage.

DOUBLE CONSIGNE SUPPLÉMENTAIRE

Pièces de rechange

- Lors de l'entretien de l'outil, utilisez uniquement des pièces de rechange identiques aux pièces d'origine.

Fiches avec détrompeur

- Afin de réduire les risques de choc électrique, cet appareil est équipé d'une fiche avec détrompeur (une broche est plus large que l'autre). Cette fiche peut uniquement être branchée dans une prise femelle avec détrompeur. Si la fiche ne s'insère pas entièrement, inversez-la. Si elle ne se branche toujours pas, faites installer une prise femelle appropriée par un électricien qualifié. Ne changez pas la fiche.

TRANSPORT/REMISAGE

- Pour des raisons de confort, de commodité et de sécurité, la tête de coupe doit être verrouillée dans la position « verrouillée » lors du transport ou de l'entreposage de la machine.

POUR MAINTENIR LA TÊTE DE COUPE EN POSITION**BASSE :**

- Abaissez la tête de coupe dans sa position la plus basse.
- Accrochez le lien nécessaire de la chaîne de verrouillage au crochet de verrouillage.

PROTECTION DE L'ENVIRONNEMENT

Les déchets électriques et les produits mécaniques ne doivent pas être jetés avec les ordures ménagères. Veuillez recycler lorsque les infrastructures le permettent. Contactez votre municipalité ou votre revendeur pour des conseils sur le recyclage.



ÍNDICE

Introducción	Página 41
Garantía limitada de Evolution	Página 41
Características técnicas de la máquina	Página 42
Vibraciones	Página 43
Etiquetas y símbolos	Página 43
Uso previsto de esta herramienta eléctrica	Página 44
Uso prohibido de esta herramienta eléctrica	Página 44
PRECAUCIONES DE SEGURIDAD	
Seguridad eléctrica	Página 44
Uso en exteriores	Página 44
Instrucciones generales de seguridad de la herramienta eléctrica	Página 44
Consejos para la salud	Página 46
Instrucciones adicionales de seguridad	Página 47
Causas y prevención de contragolpes	Página 47
PRIMEROS PASOS	
Desembalaje	Página 49
Elementos suministrados	Página 49
Accesorios adicionales	Página 49
Descripción general de la máquina	Página 50
Liberación de la cabeza de corte	Página 51
Instalación y desmontaje de la cuchilla	Página 51
Ajuste del ángulo de corte	Página 52
Reposición de la mordaza trasera	Página 53
Ajuste del desenganche rápido	Página 53
Canal de extracción de polvo	Página 54
Mango de velocidad	Página 54
Instrucciones de funcionamiento	Página 55
Preparación para realizar un corte	Página 55
Gatillo interruptor On/Off	Página 55
Realización de un corte	Página 56
Preparación para realizar un corte	página 57
Mantenimiento	Página 57
Retirada de la escobilla	Página 57
Transporte/Almacenamiento	página 58
Protección medioambiental	Página 58
DECLARACIÓN DE CONFORMIDAD	
	Página 59

INTRODUCCIÓN

(1.2) **Este manual de instrucciones se escribió originalmente en inglés.**

(1.3) **IMPORTANTE**

Por favor, lea estas instrucciones de uso y seguridad atentamente y por completo.

Por su propia seguridad, si no está seguro de algo relacionado con el uso de este equipo, contacte con la asistencia técnica. Puede encontrar el número de teléfono en la página web de Evolution Power Tools. Nuestra organización dispone de varios teléfonos de asistencia en todo el mundo. Su proveedor también puede ofrecerle asistencia técnica.

PÁGINA WEB: www.evolutionpowertools.com

(1.4) **Enhorabuena por adquirir una máquina de Evolution Power Tools.**

Por favor, complete el registro de su producto en línea como se explica en el formulario de registro de garantía en línea A5 que acompaña a esta máquina. También puede escanear el código QR impreso en el formulario A5 con un Smart Phone. Esto le permitirá validar el periodo de garantía de su máquina a través de la página web de Evolution al introducir sus datos y, así, disponer de un servicio rápido si fuera necesario. Le estamos sinceramente agradecidos por escoger uno de nuestros productos Evolution Power Tools.

GARANTÍA LIMITADA DE EVOLUTION

Evolution Power Tools se reserva el derecho a hacer mejoras y modificaciones al diseño del producto sin previo aviso. Por favor, consulte el formulario de registro de garantía y/o el embalaje para más detalles acerca de los términos y condiciones de la garantía. La siguiente garantía es aplicable para máquinas destinadas únicamente al mercado británico. Otros mercados pueden tener requisitos, adiciones o exclusiones específicos aplicables. Consulte con su distribuidor para obtener más detalles acerca de la garantía aplicable a

su zona/país. Las garantías de Evolution son aplicables además de sus derechos legales.

(1.5) Evolution Power Tools reparará o cambiará, dentro del periodo de garantía y desde la fecha original de compra, cualquier producto que sea defectuoso en materiales o calidad.

Esta garantía es nula si la herramienta que ha sido devuelta se ha usado sin seguir las recomendaciones del manual de instrucciones o si la máquina se daña por accidente, descuido o uso inapropiado.

Esta garantía no es aplicable a máquinas y/o componentes que hayan sido alterados, cambiados o modificados de alguna manera o sometidos a un uso que no figura en las capacidades y especificaciones recomendadas. Los componentes eléctricos están sujetos a las garantías de sus respectivos fabricantes. Todos los objetos defectuosos devueltos se devolverán tras haber pagado con antelación el importe de su transporte a Evolution Power Tools. Evolution Power Tools se reserva el derecho a reparar o sustituir el producto de manera opcional con el mismo producto o uno equivalente.

No existe garantía, escrita o verbal, para accesorios consumibles como (la siguiente lista no es exhaustiva) hojas, cortadores, taladros, cinceles o varillas, etc. Evolution Power Tools no se hace responsable en ningún caso de la pérdida o el daño causado directa o indirectamente por el uso de nuestros productos o por cualquier otra causa. Evolution Power Tools no se hace responsable de ningún coste de estos productos o los posibles daños. Ningún funcionario, empleado o agente de Evolution Power Tools está autorizado a realizar representaciones orales de idoneidad o a renunciar a cualquiera de los términos anteriores de la venta, ni tendrán carácter vinculante para Evolution Power Tools.

Las cuestiones relativas a esta garantía limitada deben dirigirse a la oficina central de la empresa o consultarse en el número de asistencia adecuado.

CARACTERÍSTICAS TÉCNICAS DE LA MÁQUINA

MÁQUINA	MÉTRICO	IMPERIAL
Motor (230-240 V ~ 50 Hz)	1250W	10A
Velocidad sin carga	4500 min ⁻¹	4200 rpm
Peso (neto)	10,4 kg	23 lb
Longitud del cable	2m	6 - 9/16 ft

CAPACIDADES DE CORTE	MÉTRICO	IMPERIAL
Placa de acero dulce (Grosor máximo)	6mm	1/4"
Sección de la caja de acero suave (Grosor máximo de la pared)	3mm	1/8"
Tubo cuadrado (a 90°):	50mm ²	2"
Tubo cuadrado (a 45°):	50mm ²	2"
Rectangular (a 90°):	50 x 100mm	2 x 4"
Rectangular (a 45°):	50 x 50mm	2 x 2"
Tubo redondo (a 90°):	Ø 50mm	Ø 2"
Tubo redondo (a 45°):	Ø 50mm	Ø 2"

DIMENSIONES DE LA CUCHILLA	MÉTRICO	IMPERIAL
Diámetro	185mm	7-1/4"
Tipo de hoja	Hoja de acero	
Velocidad máx. de la hoja	5800 min ⁻¹	5800 rpm
Diámetro de perforación	20mm	,7874
Número de dientes	40	40
Ranura	2mm	,078

DATOS DE RUIDO Y VIBRACIÓN		
Nivel de presión acústica L _{PA} (Bajo carga)	93dB(A) K=3dB(A)	
Potencia acústica L _{WA} (Bajo carga)	106dB(A) K=3dB(A)	
Nivel de vibración (Bajo carga)	4,5 m/s ² K=1,5 m/s ²	

(1.6) **Nota:** La medición de la vibración se hizo en condiciones normales de acuerdo con la norma BS EN 61029-1:2009. El valor total de vibración citado se ha medido según el método normal de examen y puede usarse para comparar una herramienta con otra. El valor total de vibración citado también puede usarse en la evaluación preliminar de la exposición humana.

(1.7) VIBRACIONES

ADVERTENCIA: Al utilizar esta máquina, el operador puede estar expuesto a altos niveles de vibración transmitidos a la mano y al brazo. Es posible que el operador pueda desarrollar la „enfermedad de los dedos blancos“ debido a la vibración (síndrome de Raynaud). Esta enfermedad puede reducir la sensibilidad de la mano a la temperatura, así como producir entumecimiento general. Los usuarios que utilicen esta máquina de manera prolongada o regular deben vigilar de cerca el estado de sus manos y dedos. Si aparece alguno de los síntomas, busque atención médica inmediata.

- La medición y evaluación de la exposición humana a vibraciones transmitidas a la mano en el lugar de trabajo se recogen en las normas BS EN ISO 5349-1:2001 y BS EN ISO5349-2:2002
- Pueden influir muchos factores en el nivel real de vibración durante el funcionamiento, por ejemplo, el estado y la orientación de la superficie de trabajo, así como el tipo y el estado de la máquina que se esté utilizando. Antes de cada uso, se deben evaluar dichos factores y adoptar prácticas de trabajo adecuadas donde sea posible. La gestión de estos factores puede ayudar a reducir los efectos de la vibración:

Manipulación

- Manipule la máquina con cuidado, permitiendo que esta haga el trabajo.
- Evite un esfuerzo físico excesivo en cualquiera de los controles de las máquinas.
- Tenga en cuenta su seguridad y estabilidad, así como la orientación de la máquina durante su uso.

Superficie de trabajo

- Tenga en cuenta el material de la superficie de trabajo, su estado, densidad, resistencia, rigidez y orientación.



ADVERTENCIA: La emisión de vibraciones al usar la herramienta eléctrica puede variar del valor total citado dependiendo de la manera en la que se use la herramienta. La necesidad de identificar medidas de seguridad y de proteger al operador se basa en una estimación de la exposición a las condiciones reales de uso (teniendo en cuenta todas las partes del ciclo operativo, como las veces que se desconecta la máquina, cuándo está en reposo, además del tiempo que está funcionando de forma continuada).

(1.8) ETIQUETAS Y SÍMBOLOS

ADVERTENCIA: No utilice la máquina si faltan la advertencia y/o las etiquetas de instrucciones o si están dañadas. Póngase en contacto con Evolution Power Tools para sustituir las etiquetas.

Nota: Todos o algunos de los siguientes símbolos pueden aparecer en el manual o en el producto.

(1.9)

Símbolo	Descripción
V	Voltios
A	Amperios
HZ	Hercios
min ⁻¹	Velocidad
~	Corriente alterna
n ₀	Velocidad sin carga
	Doble aislamiento
	Utilice gafas protectoras

	Utilice protección auditiva
	Utilice protección contra el polvo
	Lea las instrucciones
	Certificado CE
	Certificado CSA
	Triman: recogida y reciclado de residuos
	Advertencia

(1.10) USO PREVISTO DE ESTA HERRAMIENTA ELÉCTRICA

ADVERTENCIA: Este producto es una sierra ingletadora de uso manual y ha sido diseñada para usarse con hojas originales de **Evolution**. Solo use accesorios diseñados para el uso de esta máquina y/o aquellos recomendados específicamente por **Evolution Power Tools Ltd.**

Equipada con una hoja adecuada, esta máquina puede cortar:

- Acero dulce
- Aluminio

(1.11) USO PROHIBIDO DE ESTA HERRAMIENTA ELÉCTRICA

ADVERTENCIA: Este producto es una sierra ingletadora de uso manual y debe usarse solo como tal. No debe ser modificada de ninguna manera ni usada para alimentar ningún otro equipo, así como llevar ningún otro accesorio que no se nombre en el manual de instrucciones.

(1.13) ADVERTENCIA: Esta máquina no está diseñada para ser utilizada por personas (niños incluidos) con discapacidad psíquica, sensorial o mental, o con falta de experiencia y conocimiento, a no ser que hayan sido supervisadas o instruidas en el uso seguro de la máquina por una persona responsable de su seguridad y competente en el uso seguro de esta. Debe supervisarse a los niños para asegurarse de que no tienen acceso a la máquina ni pueden jugar con ella.

(1.14) SEGURIDAD ELÉCTRICA

Esta máquina está equipada con el enchufe moldeado y el cable de red correctos para el mercado designado. Si el cable de suministro se daña, el fabricante o su agente de servicios debe reemplazarlo por un cable o ensamblaje especial.

(1.15) USO EN EXTERIORES

ADVERTENCIA: Para su protección, si va a usar esta herramienta en exteriores no debe exponerla a la lluvia o usarla en lugares húmedos. No coloque la herramienta en superficies húmedas. Si es posible, use un banco de trabajo limpio y seco. Para obtener una mayor protección, utilice un dispositivo de corriente residual que interrumpa el suministro si la corriente de fuga a tierra es superior a 30 mA por 30 ms. Revise siempre el funcionamiento del dispositivo de corriente residual antes de usar la máquina. Si es necesario un alargador, debe ser de un tipo adecuado para uso en exteriores y etiquetado para tal fin. Se deben seguir las instrucciones del fabricante al utilizar un alargador.

(2.1) INSTRUCCIONES GENERALES DE SEGURIDAD PARA HERRAMIENTAS ELÉCTRICAS

(Estas instrucciones generales de seguridad para herramientas eléctricas son las que se especifican en las normas BS EN 60745-1:2009 y EN 61029-1:2009).

ADVERTENCIA: Lea todas las advertencias e instrucciones de seguridad.

El incumplimiento de las instrucciones y

advertencias puede provocar una descarga eléctrica, incendios y/o lesiones graves

Guarde todas las advertencias e instrucciones para poder consultarlas en el futuro.

El término "herramienta eléctrica" de las advertencias se refiere a la herramienta alimentada por la red de alimentación (con cable) o con baterías (inalámbrica).

(2.2) 1) Advertencias generales de seguridad de la herramienta eléctrica [Seguridad en el área de trabajo].

a) Mantenga la zona de trabajo limpia y bien iluminada. Las zonas desordenadas u oscuras pueden provocar accidentes.

b) No utilice las herramientas eléctricas en atmósferas explosivas, como en presencia de líquidos inflamables, gases o polvo.

Las herramientas eléctricas producen chispas que pueden incendiar el polvo o los gases.

c) Mantenga a los niños y transeúntes alejados cuando utilice una herramienta eléctrica. Las distracciones pueden hacerle perder el control.

(2.3) 2) Advertencias generales de seguridad de la herramienta eléctrica [Seguridad eléctrica].

a) Los enchufes de la herramienta eléctrica deben corresponderse con las tomas de corriente. No modifique el enchufe de ningún modo. No utilice adaptadores de enchufe con las herramientas eléctricas conectadas a tierra. Si las tomas de corriente coinciden y los enchufes no se modifican, se reduce el riesgo de descarga eléctrica.

b) Evite el contacto corporal con superficies conectadas a tierra tales como tuberías, radiadores, estufas y refrigeradores.

El riesgo de descarga eléctrica aumenta si su cuerpo está conectado a tierra.

c) No exponga las herramientas eléctricas a la lluvia o a la humedad. La entrada de agua en una herramienta eléctrica aumentará el riesgo de descarga eléctrica

d) No haga mal uso del cable. Nunca use el cable para transportar, tirar o desenchufar

la herramienta eléctrica. Mantenga el cable lejos del calor, el aceite, las esquinas cortantes o piezas móviles. Los cables dañados o enredados aumentan el riesgo de descarga eléctrica.

e) Cuando trabaje con una herramienta eléctrica en exteriores, use un alargador adecuado para uso en exteriores. El uso de un cable adecuado para uso en exteriores reduce el riesgo de descarga eléctrica.

f) Si utiliza una herramienta eléctrica en un lugar húmedo, es necesario utilizar una toma de corriente residual (RCD) protegida. El uso de un dispositivo de corriente residual reduce el riesgo de descarga eléctrica.

(2.4) 3) Advertencias generales de seguridad de la herramienta eléctrica [Seguridad personal].

a) Manténgase alerta, tenga cuidado con lo que hace y use el sentido común al utilizar una herramienta eléctrica. No utilice una herramienta eléctrica cuando esté cansado o bajo la influencia de drogas, alcohol o medicación. Un momento de distracción mientras utiliza herramientas eléctricas puede ocasionar lesiones personales graves.

b) Utilice el equipo de protección individual. Utilice siempre protección para los ojos. El uso del equipo de seguridad, como máscaras para el polvo, calzado antideslizante, casco o protección auditiva para condiciones adecuadas reducirá las lesiones personales.

c) Evite el encendido accidental. Asegúrese de que el interruptor está en la posición off antes de conectar a la fuente de alimentación y/o a las baterías, de coger o de transportar la herramienta. Transportar herramientas eléctricas con el dedo sobre el interruptor o enchufar herramientas eléctricas con el interruptor encendido puede propiciar accidentes.

d) Quite las llaves de ajuste o inglesa antes de encender la herramienta eléctrica. Una llave, como una llave inglesa, colocada en una pieza giratoria de la herramienta eléctrica

puede ocasionar lesiones personales.

e) No se extralimite. Mantenga la postura y el equilibrio en todo momento. Esto permitirá un mejor control de la herramienta eléctrica en situaciones inesperadas.

f) Vístase de manera adecuada. No use ropa suelta ni joyas. Mantenga el pelo, la ropa y los guantes alejados de las piezas móviles. Las joyas, la ropa holgada y el cabello largo pueden quedar atrapados en las piezas móviles.

g) Si se proporcionan dispositivos para la conexión de unidades de extracción y recogida de polvo, asegúrese de que están conectadas y de que se usan de forma adecuada. El uso de estos dispositivos puede reducir los riesgos derivados del polvo.

(2.5) 4) Advertencias generales de seguridad de la herramienta eléctrica [Uso y cuidado de la herramienta eléctrica].

a) No fuerce la herramienta eléctrica. Utilice la herramienta correcta para su aplicación. La herramienta correcta realizará el trabajo de una forma más precisa y segura al ritmo para el que ha sido diseñada.

b) No utilice la herramienta eléctrica si el interruptor no se enciende ni se apaga. Las herramientas eléctricas que no se puedan controlar con el interruptor son peligrosas y se deben reparar.

c) Desconecte la herramienta eléctrica de la fuente de alimentación y/o el paquete de baterías de la herramienta eléctrica antes de efectuar ajustes, cambiar accesorios o almacenar las herramientas eléctricas. Este tipo de medidas de seguridad preventivas reducen el riesgo de que la herramienta arranque por accidente.

d) Guarde las herramientas eléctricas fuera del alcance de los niños y no permita que personas que no estén familiarizadas con la herramienta eléctrica o estas instrucciones la usen. Las herramientas eléctricas son peligrosas en manos de personas inexpertas.

e) Realice un mantenimiento de las herramientas eléctricas. Compruebe la alineación incorrecta y la fijación de las piezas

móviles, la rotura de las piezas móviles y cualquier otra condición que pueda afectar al funcionamiento de las herramientas eléctricas. Si está dañada, repare la herramienta eléctrica antes de usarla. Muchos accidentes se producen debido a un mantenimiento deficiente de las herramientas eléctricas.

f) Mantenga las herramientas de corte limpias y afiladas. Las herramientas de corte con buen mantenimiento y bordes de corte afilados son menos propensas a trabarse y son más fáciles de controlar.

g) Use la herramienta eléctrica, accesorios y útiles, etc. de acuerdo con estas instrucciones y teniendo en cuenta las condiciones de funcionamiento y el trabajo que se va a realizar. El uso de la herramienta eléctrica para operaciones diferentes a las previstas podría provocar una situación peligrosa.

(2.6) 5) Advertencias generales de seguridad de la herramienta eléctrica [Servicio].

a) Lleve la herramienta eléctrica a reparar a un experto cualificado que utilice solo piezas de repuesto originales. Esto garantizará que se mantenga la seguridad de la herramienta eléctrica correctamente.

(2.7) CONSEJOS PARA SU SALUD

ADVERTENCIA: Al utilizar esta máquina se pueden producir partículas de polvo. En ocasiones, dependiendo de los materiales con los que trabaje, este polvo puede ser especialmente perjudicial. Si sospecha que la pintura de la superficie del material que desea cortar contiene plomo, busque ayuda profesional. No intente quitar pintura a base de plomo. Solamente un profesional debería hacerlo. Una vez que el polvo se ha depositado en una superficie, el contacto de la mano con la boca puede llevar a la ingestión de plomo. Incluso la exposición a niveles bajos de plomo puede causar daños irreversibles en el cerebro y el sistema nervioso. Los niños y los nonatos son especialmente vulnerables. Se recomienda que considere el riesgo asociado a los materiales con los que trabaja para reducir el riesgo de

exposición. Algunos materiales pueden producir polvo dañino para su salud. Recomendamos el uso de mascarillas reguladas con filtros reemplazables cuando use esta máquina.

Siempre debe:

- Trabajar en una zona bien ventilada.
- Trabajar con un equipo de seguridad aprobado, como mascarillas para el polvo que hayan sido diseñadas especialmente para filtrar partículas microscópicas.

(2.8) **ADVERTENCIA:** El manejo de cualquier herramienta eléctrica puede provocar que se lancen objetos externos contra los ojos, lo que puede ocasionar daños graves en estos. Antes de empezar a utilizar una herramienta eléctrica, póngase siempre gafas con protección lateral o una máscara que cubra toda la cara cuando sea necesario.

(3.0) **INSTRUCCIONES ADICIONALES DE SEGURIDAD**

(3.1) **a) PELIGRO: Mantenga las manos lejos de la zona de corte y de la hoja. Mantenga la otra mano en el mango adicional o en la carcasa del motor.** Si sujeta la sierra con las dos manos, no se cortará con la hoja.

b) No toque por debajo de la pieza de trabajo. La protección no puede protegerlo de la hoja bajo la pieza de trabajo.

c) Ajuste la profundidad del corte al grosor de la pieza de trabajo. Debajo de la pieza de trabajo debe ser visible menos de un diente de la hoja.

d) Nunca sostenga la pieza que está cortando con las manos o entre las piernas. Asegure la pieza de trabajo a una plataforma estable.

Es importante sujetar la pieza adecuadamente para minimizar la exposición del cuerpo, las posibilidades de que la hoja se atasque o la pérdida de control.

e) Mantenga la herramienta eléctrica en superficies de adherencia aislada cuando pudiera tocar cableado no visible o su propio cable durante el corte. Si las partes metálicas de la herramienta entran en contacto con un cable con corriente, podrían electrocutar al operario.

f) Cuando corte, use siempre un tope-guía o un carril guía. Esto mejora la precisión del corte y reduce la posibilidad de que la hoja se atasque.

g) Use siempre hojas con el tamaño y forma del orificio del eje correctos (diamante frente a circular). Las hojas que no encajan con el equipo de montaje de la sierra funcionan de forma extraña, provocando pérdida de control

h) No utilice arandelas o tornillos dañados o inapropiados. Los tornillos y arandelas están diseñados para su sierra, para conseguir un rendimiento y seguridad óptimos.

i) No use hojas de sierra de acero rápido (HSS)

j) Inspeccione la máquina y la hoja antes de cada uso. No utilice hojas deformadas, partidas, desgastadas o dañadas de alguna manera.

k) Nunca utilice la sierra sin su sistema de protección original. No bloquee la protección móvil en la posición de apertura. Asegúrese de que puede mover la protección libremente y sin interferencias.

l) Solamente use hojas que cumplan con las características especificadas en este manual. Antes de usar accesorios, compare siempre las RPM máximas permitidas del accesorio con las RPM de la máquina.

(3.2) **CAUSAS Y PREVENCIÓN DE CONTRAGOLPES:**

Un contragolpe es una reacción inesperada de una hoja de sierra atascada o mal alineada que provoca que la sierra se dispare descontroladamente de la pieza de trabajo hacia el operario:

- 1.** Si la hoja se queda atascada o fijada firmemente durante el corte, ésta se bloquea y la reacción del motor mueve la unidad rápidamente hacia atrás en dirección al operario.
- 2.** Si la hoja se tuerce o se desajusta durante el corte, los dientes del borde posterior de la hoja pueden tocar la superficie de la pieza de trabajo provocando que la hoja se salga de la ranura y se precipite hacia el operario.

(3.3) **El contragolpe es el resultado de un mal uso de la sierra y/o de procedimientos o condiciones de un uso inadecuado, y puede evitarse tomando las debidas precauciones que se muestran a continuación.**

a) Mantenga una sujeción firme con ambas manos en la sierra y posicione los brazos para resistir la fuerza del contragolpe.

Colóquese a un lado de la hoja; no se posicione en la trayectoria de la hoja.

El contragolpe puede provocar que la sierra salga disparada hacia atrás, pero la fuerza del contragolpe puede controlarse por el operario si se toman las medidas necesarias.

b) Si la hoja se empieza a atascar o si se interrumpe el corte por cualquier razón, suelte el gatillo y mantenga la sierra inmóvil en el material hasta que las hojas se paren por completo. Nunca intente retirar la sierra de la pieza o tirar de la sierra hacia atrás mientras las hojas continúen en movimiento o podría producirse un contragolpe.

Investigue y tome las medidas necesarias para eliminar la causa del atascamiento de la hoja.

c) Cuando vuelva a encender la sierra en la pieza de trabajo, centre la hoja de la sierra en la ranura y compruebe que los dientes de la sierra no están atascados en el material. Si la hoja se atasca, podría soltarse o provocar un contragolpe desde la pieza de trabajo cuando vuelva a encender la sierra.

d) Fije los paneles grandes para minimizar el riesgo de que la hoja se quede atascada y provoque un contragolpe. Los paneles grandes tienden a ceder por su propio peso. La fijación debe colocarse por debajo del panel en ambos lados, cerca de la trayectoria de corte y del borde del panel.

e) Las palancas de bloqueo del ajuste de profundidad y bisel deben estar firmes y seguras antes de realizar un corte.

Si el ajuste de la hoja cambia durante el corte, podría causar su atascamiento y un contragolpe.

f) No use hojas desafiladas o dañadas.

Las hojas desafiladas o mal ajustadas producen una ranura estrecha, causando una fricción excesiva, atascamiento de la hoja y contragolpes.

g) Extreme las precauciones cuando realice un “corte de inmersión” en una pared u otras zonas ciegas. La hoja saliente puede cortar objetos que provoquen un contragolpe.

h) Compruebe que ha cerrado correctamente la protección inferior antes de cada uso. No utilice la sierra si la protección inferior no se mueve libremente y se cierra de forma instantánea. Nunca fije o sujete la protección inferior en la posición de apertura. Si la sierra se cae accidentalmente, la protección inferior podría doblarse. Suba la protección inferior con el tirador retráctil y asegúrese de que se mueve libremente y no toca la hoja o ninguna otra parte en cualquier ángulo o profundidad de corte.

i) Compruebe el funcionamiento del muelle de la protección inferior. Si la protección y el muelle no funcionan correctamente, deben ser arreglados antes de usar la máquina. La protección puede funcionar lentamente debido a que tenga partes dañadas, restos pegajosos o una acumulación de desechos.

j) La protección inferior solo puede retraerse manualmente para cortes especiales como “cortes de inmersión” o “cortes compuestos”. Suba la protección inferior con el tirador retráctil y, en cuanto la hoja toque el material, suelte la protección inferior. Para cualquier otro corte, la protección inferior debe funcionar automáticamente.

k) Observe siempre que la protección inferior cubre la hoja antes de colocar la sierra en un banco o en el suelo. Una hoja en movimiento y desprotegida hará que la sierra vaya hacia atrás, cortando todo lo que encuentre a su paso. Tenga en cuenta el tiempo que necesita la hoja para pararse una vez desconectada.

(3.4)

ADVERTENCIA: Si faltan piezas, no utilice la máquina hasta que estas se reemplacen. No seguir esta indicación puede causar graves daños personales.

(4.1) PRIMEROS PASOS - DESEMBALAJE

Precaución: Este paquete contiene objetos punzantes. Tenga cuidado al desembalarlo. Saque la máquina del embalaje junto con los accesorios suministrados. Revise con atención para comprobar que la máquina está en buenas condiciones y cuenta con todos los accesorios que se enumeran en este manual. Asegúrese también de que todos los accesorios estén completos. Si falta alguna de las piezas, la máquina y los accesorios se deben devolver juntos en su embalaje original a su distribuidor. No tire el embalaje, guárdelo durante todo el período de garantía. Sea respetuoso con el medio ambiente cuanto tire el embalaje. Si fuese posible, recíclelo. No deje que los niños jueguen con las bolsas de plástico vacías, debido al riesgo de asfixia.

(4.2) ELEMENTOS SUMINISTRADOS

Descripción	Cantidad
Manual de instrucciones	1
Hoja de acero	1
Llave hexagonal de 6 mm (Ajuste del tornillo de banco)	1
Llave hexagonal de 5 mm (Recambio de hojas)	1
Llave hexagonal de 3 mm (Protección superior de la hoja)	1
Canal de extracción de polvo de 36 mm	1
Mango de velocidad	1
Escobillas del motor de repuesto	1 set

(4.3) ACCESORIOS ADICIONALES

Además de los elementos estándar suministrados con esta máquina, también ponemos a su disposición los siguientes accesorios que encontrará en la tienda en línea de Evolution en www.evolutionpowertools.com o en su distribuidor local.

(4.4)

Descripción	N.º de pieza
Hojas de corte de material específico (use solamente hojas Evolution o aprobadas por Evolution con esta máquina)	Específico para el tipo de hoja

DESCRIPCIÓN GENERAL DE LA MÁQUINA

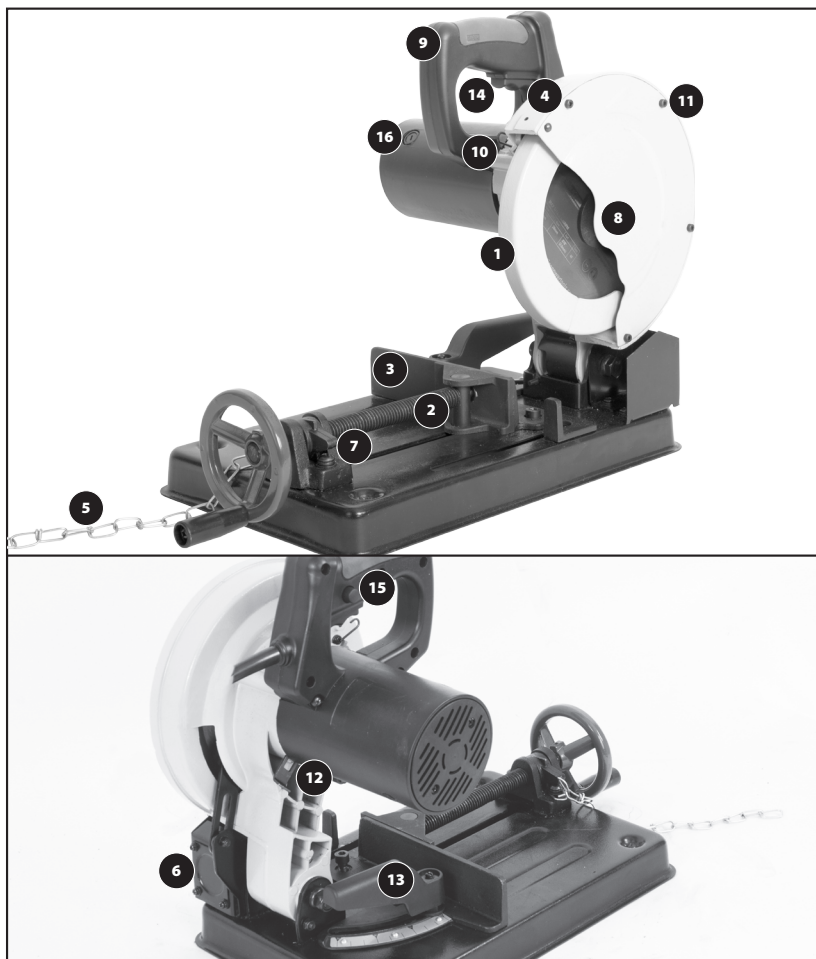

- 1. Protección inferior de la hoja
- 2. Mordaza frontal giratoria
- 3. Mordaza trasera repositionable
- 4. Protección superior de la hoja
- 5. Cadena de bloqueo inferior
- 6. Canal de extracción de polvo
- 7. Mecanismo de desenganche rápido
- 8. Cabeza de corte

- 9. Mango de corte
- 10. Enganche de bloqueo inferior
- 11. 4 tornillos de cabeza hueca
- 12. Botón del seguro del eje
- 13. Tornillo de bloqueo del mango palanca
- 14. Gatillo interruptor On/Off
- 15. Botón de bloqueo de seguridad
- 16. Escobillas de carbono

LIBERACIÓN DE LA CABEZA DE CORTE

ADVERTENCIA: Realice los siguientes procedimientos tan solo cuando la máquina esté desconectada de la alimentación eléctrica.

CÓMO SOLTAR LA CABEZA DE CORTE DE LA POSICIÓN DE BLOQUEO INFERIOR:

Nota: La cabeza de corte se colocará automáticamente en la posición superior una vez que se haya soltado de la posición de bloqueo inferior.

- Presione cuidadosamente hacia abajo la cabeza de corte.
- Desenganche la cadena de bloqueo inferior del enganche de bloqueo inferior. **(Fig. 1)**. Permita que la cabeza de corte suba a su posición superior.

Note: Recomendamos que cuando no esté usando la máquina, bloquee la cabeza de corte en la posición inferior enganchando la cadena de bloqueo inferior con el enganche de bloqueo inferior.

DESMTAJE O INSTALACIÓN DE UNA HOJA

- **ADVERTENCIA:** Utilice solo hojas Evolution originales o aprobadas por Evolution que hayan sido diseñadas para esta máquina. Asegúrese de que la velocidad máxima de la hoja es compatible con la máquina.

ADVERTENCIA: Realice esta operación tan solo cuando la máquina esté desconectada de la alimentación.

Nota: Se recomienda que el operario considere llevar guantes protectores cuando manipule la hoja durante la instalación o cuando cambie la hoja de la máquina

DESMONTAR UNA HOJA:

- Asegúrese de que la cabeza de corte está en posición superior.
- Quite los cuatro (4) tornillos de cabeza hueca que aseguran la protección superior de la hoja.
- Mueva la protección con cuidado hacia fuera y rótelala hacia abajo y hacia delante para dejar al descubierto el eje de la máquina. **(Fig. 2)**
- Ponga el seguro del eje pulsando el botón del seguro del eje. **(Fig. 3)**
- Use la llave hexagonal proporcionada para aflojar el tornillo del eje. **(Fig. 4)**

Nota: El tornillo del eje tiene una rosca a la derecha. Gire en la dirección de las manecillas de reloj para apretar el tornillo del eje. Gire en la dirección contraria de las manecillas de reloj para aflojar el tornillo del eje.

- Retire el tornillo del eje, la arandela y el borde exterior de la hoja y guárdelos en un lugar seguro para usos futuros.



Fig. 1

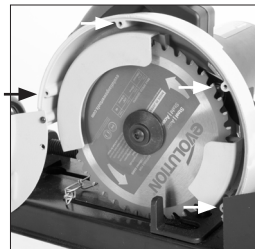

Fig. 2

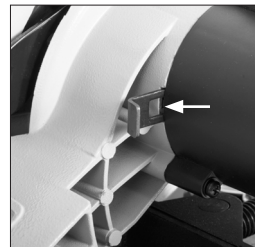

Fig. 3



Fig. 4

- Retire la hoja, dejando el borde interior de la hoja en su posición de uso.
- Al retirar la hoja, asegúrese de usar guantes de seguridad. Aunque los dientes de la hoja no estén en movimiento, siguen estando afilados y pueden resultar peligrosos.

INSTALAR UNA HOJA:

- Asegúrese de que todos los componentes están limpios y sin restos.
- Instale la hoja sobre el borde interior de la hoja y del eje, asegurándose de que la dirección de rotación de la flecha de la hoja coincide con la dirección de rotación de la flecha en la protección superior de la hoja de la máquina. **(Fig. 5)**
- Reinstale el borde exterior de la hoja, la arandela y el tornillo del eje.
- Ponga el seguro del eje pulsando el botón del seguro del eje.
- Apriete el tornillo del eje con la llave hexagonal de 6 mm.
- Vuelva a poner la protección superior de la hoja en su posición de uso y sustituya y apriete los cuatro (4) tornillos de cabeza hueca.
- Compruebe que ha saltado el seguro del eje girando la hoja manualmente.
- Asegúrese de quitar la llave hexagonal del tornillo del eje y guárdela en un lugar seguro para usos futuros.
- Compruebe la instalación, en especial el funcionamiento de la protección inferior de la hoja retráctil, moviendo la cabeza de corte arriba y abajo varias veces.



Fig. 5

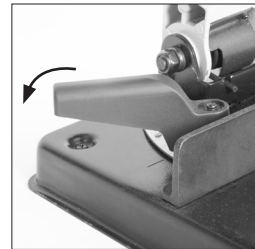

Fig. 6a

ADVERTENCIA: Después de instalar una nueva hoja, encienda siempre la máquina, sin carga, durante unos minutos. Manténgase alejado de la hoja. Si la hoja tuviera algún defecto que no hubiera detectado, podría destruirse durante esta prueba.

AJUSTAR EL ÁNGULO DE CORTE

Nota: La mordaza trasera puede ajustarse hasta un ángulo de 45°. La mordaza trasera está configurada de fábrica a 0° (a 90° de la hoja) para que la hoja corte directamente un material colocado en el tornillo de banco.

Para cortes angulares, la mordaza trasera puede ajustarse (hasta) 45°, con un transportador de ángulos incluido en la mordaza para facilidad y precisión en la configuración.

Se perforan dos (2) marcas de referencia del transportador de ángulos en la base de la máquina para acomodar las dos (2) posiciones que puede ocupar la mordaza trasera.

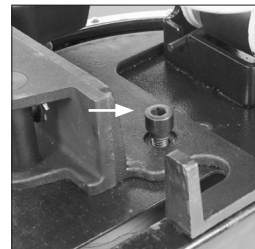

Fig. 6b

PARA AJUSTAR EL ÁNGULO DE LA MORDAZA TRASERA:

- Afloje el tornillo de bloqueo del mango palanca. **(Fig. 6a)**
- Afloje el tornillo de cabeza hueca derecho (usando la llave hexagonal suministrada). **(Fig. 6b)**
- Gire la mordaza trasera al ángulo deseado.

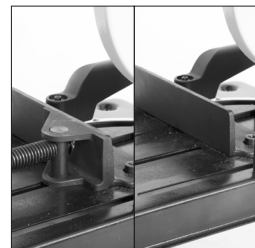

Fig. 7

- Apriete el tornillo de cabeza hueca derecho de forma segura (usando la llave hexagonal proporcionada).
- Apriete el tornillo de bloqueo del mango palanca.

Nota: La mordaza frontal giratoria se compensará y alineará automáticamente con cualquier ángulo que se establezca para la mordaza trasera.

La mordaza frontal giratoria también permite trabajar con piezas de forma irregular en la mordaza.

REPOSICIONAR LA MORDAZA TRASERA:

La mordaza trasera puede quitarse de la base de la máquina y reposicionarse. (Fig. 7)

Nota: Hay dos (2) posiciones posibles disponibles para la mordaza trasera gracias a la incorporación de cuatro (4) orificios roscados en la base de la máquina.

PARA REPOSICIONAR:

- Retire el tornillo de cabeza hueca derecho que sujeta la mordaza trasera a la base de la máquina (usando la llave hexagonal de 6 mm).
- Retire el tornillo de bloqueo del mango palanca y todas las arandelas que aseguran la mordaza trasera a la base de la máquina.

PARA RETIRAR EL TORNILLO DE BLOQUEO DEL MANGO PALANCA:

- Retire el tornillo de estrella que asegura el mango palanca al tornillo de bloqueo.
- Levante el mango palanca de la cabeza del tornillo de bloqueo hexagonal.
- Con una llave adecuada (no incluida), retire el tornillo de bloqueo y sus respectivas arandelas de la base de la máquina.

Levante la mordaza trasera de la base de la máquina. Reposicionar la mordaza trasera.

- Vuelva a poner el tornillo de cabeza hueca en su nueva posición de uso.
- Vuelva a poner el tornillo de bloqueo y su mango palanca en su nueva posición de uso.

Asegúrese de que todas las arandelas de ajuste y apoyo, etc. están en su posición de uso correcta.

Nota: Al reposicionar la mordaza trasera a su posición más atrasada se podrán cortar piezas más anchas que con la mordaza trasera en su posición más adelantada.

MECANISMO DE AJUSTE DEL TORNILLO DE BANCO PARA EL DESENGANCHE RÁPIDO

Para mayor velocidad y comodidad, el sistema de tornillo de banco instalado en esta máquina está equipado con un “mecanismo de desenganche rápido”. Cuando se usa, este mecanismo libera el tornillo que maneja el tornillo de banco, permitiendo que se deslice rápidamente a una nueva posición con la mordaza delantera unida. Una vez que se hayan reposicionado el tornillo de funcionamiento y la mordaza frontal, el mecanismo de desenganche rápido debe devolverse a su posición de funcionamiento normal. La “tuerca del manguito” se volverá a ajustar en el tornillo de funcionamiento del tornillo de banco.

Nota: Ahora se puede apretar o aflojar de forma normal el tornillo de banco.

PARA USAR EL MECANISMO DE DESENGANCHE RÁPIDO:

- Rote completamente la “tuerca del manguito” en la dirección contraria de las manecillas de reloj. (Fig. 8a) El tornillo que maneja el tornillo de banco ahora está “libre” para deslizarse.
- Deslice la mordaza frontal a la posición deseada.
- Devuelva la “tuerca del manguito” a su posición de funcionamiento normal girándola completamente en la dirección de las manecillas de reloj (a 180°). (Fig 8b)

ADVERTENCIA: La “tuerca del manguito” se debe devolver a su posición de funcionamiento normal antes de poder apretar el tornillo de banco. Las roscas realizadas dentro de la “tuerca del manguito” deben estar completamente ajustadas con las roscas del tornillo de banco.

Nota: Usar el tornillo de banco de forma normal tirando un poco hacia atrás de la rueda de mano del tornillo de banco justo antes de que la mordaza toque la pieza de trabajo ayudará y confirmará el asentamiento correcto de la “tuerca del manguito”.

ADVERTENCIA: Usar la máquina sin la “tuerca del manguito” completamente ajustada a la tuerca del tornillo de banco es peligroso y no debe intentarse.

Apriete el tornillo de banco para asegurar la pieza de trabajo.

- Compruebe la seguridad de la pieza de trabajo antes de intentar realizar un corte.

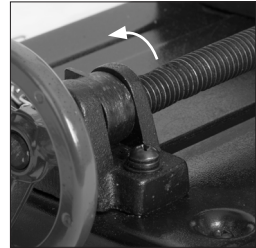

Fig. 8a

CANAL DE EXTRACCIÓN DE POLVO

ADVERTENCIA: El polvo puede ser peligroso para el operador de la máquina y las personas que estén a su alrededor. Le recomendamos que si tiene previsto utilizar esta máquina para cortar materiales que generen polvo (madera, contrachapado, algunos plásticos, etc.), instale el canal de extracción de polvo en la máquina. Esto permitirá que después pueda conectar un sistema de extracción de polvo del taller a la máquina.

Además, el operador debería llevar puesta una máscara para el polvo y cualquier otro EPI (Equipo de Protección Individual) apropiado.



Fig. 8b

PARA COLOCAR EL CANAL DE EXTRACCIÓN DE POLVO:

- Retire los cuatro tornillos de estrella y sus respectivas arandelas de la placa ciega en la parte trasera de la máquina. (**Fig. 9**)
- Retire la placa ciega.
- Utilizando los cuatro tornillos retirados, acople el canal de extracción de polvo en el lugar de la placa ciega.

Nota: Cuando utilice un sistema de extracción de polvo con esta máquina, siga las instrucciones que se incluyen con el sistema de extracción de polvo sobre los procedimientos operativos relacionados con la seguridad.



Fig. 9

MANGO DE VELOCIDAD

Nota: Hay un agujero perforado y roscado en el borde de la rueda de mano adyacente a uno de los brazos de la rueda de mano.

Si lo desea, ajuste el mango de velocidad a la mordaza con rueda de mano. El mango simplemente se enrosca en el agujero roscado. (**Fig. 10**)

Utilice un destornillador de estrella (no suministrado) para apretar el mango en su posición de uso.



Fig. 10

INSTRUCCIONES DE FUNCIONAMIENTO

PREPARACIÓN PARA REALIZAR UN CORTE

- **ADVERTENCIA:** No se extralimite. Mantenga una posición firme y equilibrada. Sitúese en un lado de modo que la cara y el cuerpo queden fuera de la trayectoria de un posible contragolpe.
- **ADVERTENCIA:** Cortar a mano alzada es una de las mayores causas de accidentes y no debe intentarlo.
- Confirme que el mecanismo de desenganche rápido está posicionado correctamente y que está completamente ajustado en el tornillo de manejo del tornillo de banco.
- Asegúrese de que la cadena de bloqueo inferior está posicionada de forma segura lejos del tornillo de banco y muy alejada del camino de la hoja. (**Fig. 11**)
- Asegúrese de que la pieza de trabajo está asegurada firmemente al tornillo de banco.
- La base de la máquina se debe limpiar de virutas, serrín, etc. antes de fijar la pieza de trabajo en posición.
- Asegúrese de que el material que va a cortar tiene espacio suficiente a los lados de la hoja para moverse una vez finalizado el corte. Asegúrese de que la pieza que va a cortar no se atasque en ninguna otra parte de la máquina.
- No utilice esta sierra para cortar piezas pequeñas. Si la pieza de trabajo que está cortando hace que las manos o los dedos estén a 150 mm o menos de la hoja de la sierra, la pieza es demasiado pequeña.

Nota: Los ángulos se deben fijar en una posición invertida (**Fig. 12**) para que el punto final de la sección esté en lo más alto.

La pieza de trabajo debe colocarse horizontalmente contra la mordaza trasera para asegurar un corte limpio. Utilice la rueda de mano para fijar la pieza de trabajo entre las mordazas delantera y trasera.

EL GATILLO INTERRUPTOR ON/OFF

Nota: Esta máquina está equipada con un gatillo interruptor de seguridad sin cerrojo para encenderla.

PARA ENCENDER EL MOTOR:

- Pulse el botón del bloqueo de seguridad a un lado del mango con el pulgar.
- Suelte el gatillo interruptor principal para encender el motor.

ADVERTENCIA: Nunca encienda la sierra con el borde cortante de la hoja de la sierra en contacto con la superficie de la pieza de trabajo.



Fig. 11

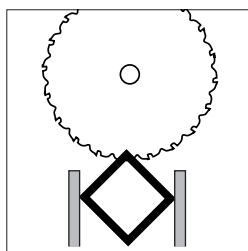

Fig. 12

ADVERTENCIA: Antes de salir de la máquina, asegúrese de que tanto esta como la rotación de la hoja se hayan detenido completamente. Una máquina en marcha y desatendida es impredecible y altamente peligrosa para las personas que se encuentren en las inmediaciones.

- **Introducción de la pieza de trabajo en la trayectoria de la hoja o del cortador.** Nunca introduzca una pieza de trabajo en la hoja o en el cortador en sentido contrario a la rotación de la hoja o el cortador.

REALIZACIÓN DE UN CORTE

- Con la cabeza de corte en la posición superior, encienda el motor y deje que llegue a la máxima velocidad.
- Baje suavemente la cabeza de corte.
- Introduzca la hoja lentamente en el material, aplicando una ligera presión al principio para evitar que la hoja se enganche.
- Aumente paulatinamente la presión conforme la hoja penetra la pieza de trabajo. No fuerce la máquina. Deje a la hoja de la sierra hacer su trabajo.

Nota: No mejorará la realización de un corte aplicando fuerza excesiva en la máquina. Al hacerlo, puede reducir el tiempo de vida del motor y la hoja.

- Reduzca la presión conforme la hoja comience a salir del material.
- Al completar un corte, permita a la cabeza de corte regresar a su posición superior y apague el motor.
- Solamente retire las manos o la pieza de la máquina una vez que el motor se haya parado por completo y la hoja parada haya sido cubierta por la protección inferior de la hoja.

MANTENIMIENTO

Nota: Cualquier actividad de mantenimiento se debe llevar a cabo con la máquina apagada y desconectada de la red de suministro de energía eléctrica o de la batería.

Compruebe que todas las características de seguridad y las protecciones están funcionando correctamente de forma regular. Solo utilice esta máquina si las protecciones o características de seguridad están completamente operativas.

Todos los cojinetes del motor de esta máquina están lubricados de forma permanente. No es necesario volver a lubricarlos.

Utilice un paño limpio y ligeramente húmedo para limpiar las partes de plástico de la máquina. No utilice disolventes ni productos similares que podrían dañarlas.

ADVERTENCIA: No intente limpiar introduciendo objetos puntiagudos a través de las aberturas de las cubiertas de la máquina, etc. Los conductos de ventilación se deben limpiar con aire comprimido seco.

Nota: El exceso de chispas puede indicar la presencia de suciedad en el motor o el desgaste de las escobillas de carbón.

COMPROBACIÓN/RECAMBIO DE LAS ESCOBILLAS DE CARBÓN

ADVERTENCIA: Desconecte la máquina de la fuente de alimentación antes de comprobar o sustituir las escobillas de carbón.

Cambie ambas escobillas de carbón si alguna de ellas tiene menos de 6 mm de carbón restante, o si el muelle o cable está dañado o quemado.

PARA RETIRAR LAS ESCOBILLAS:

- Desenrosque los tapones de plástico situados en la parte trasera del motor. Tenga cuidado, ya que los tapones están colocados a presión.
- Retire las escobillas con sus muelles.
- Si es necesario cambiarlas, sustituya las escobillas y reemplace los tapones.

Nota: Las escobillas usadas que aún pueden utilizarse se pueden sustituir, pero solo si vuelven a colocarse en la misma posición y se colocan de la misma manera que cuando se retiraron de la máquina.

- Haga funcionar las nuevas escobillas sin carga durante aproximadamente 5 minutos. Esto ayudará al proceso de fijación.

INSTRUCCIONES DE DOBLE AISLAMIENTO

Piezas de repuesto

- Al realizar tareas de mantenimiento, utilice solo piezas de repuesto idénticas.

Enchufes polarizados

- Para reducir el riesgo de descarga eléctrica, este equipo cuenta con un enchufe polarizado (una patilla es más ancha que la otra). Este enchufe encajará en una toma de corriente polarizada de una sola manera. Si el enchufe no encaja perfectamente en la toma de corriente, cámbielo de posición. Si aún así no encaja, póngase en contacto con un electricista cualificado para instalar la toma de corriente apropiada. No altere el enchufe de ningún modo.

TRANSPORTE/ALMACENAMIENTO

- Para su comodidad, conveniencia y seguridad, cuando transporte o guarde la máquina, mantenga la cabeza de corte en su posición "inferior bloqueada".

PARA MANTENER LA CABEZA DE CORTE EN SU POSICIÓN INFERIOR:

- Baje la cabeza de corte a su posición más baja.
- Enganche el eslabón necesario de la cadena de bloqueo inferior en el enganche de bloqueo inferior.

PROTECCIÓN MEDIOAMBIENTAL

Los productos eléctricos no se deben tirar con la basura doméstica. Recicle en los sitios destinados para este fin. Consulte con la autoridad local o el minorista para obtener información sobre el reciclaje.



evOLUTION®

evolutionpowertools.com

UK

Evolution Power Tools Ltd
Venture One
Longacre Close
Holbrook Industrial Estate
Sheffield
S20 3FR

+44 (0)114 251 1022

US

Evolution Power Tools LLC
8363 Research Drive
Davenport
Iowa
52806

+1 866-EVO-TOOL

EU

Evolution Power Tools SAS
61 Avenue Lafontaine
33560
Carbon-Blanc
Bordeaux

+ 33 (0)5 57 30 61 89

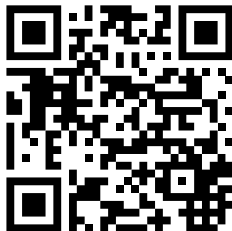

EPT QR CODE