

- ▶ **GKS75-1,5KW** 7 90 50 200 40 3
- ▶ **GKS75-3KW** 7 90 50 300 40 3
- ▶ **GKS75-4KW** 7 90 50 100 40 3
- ▶ **GKS75-EF2V6** 7 90 50 209 23 2
- ▶ **GKS752H** 7 90 50 400 40 3
- ▶ **GKS75EF** 7 90 50 200 23 2

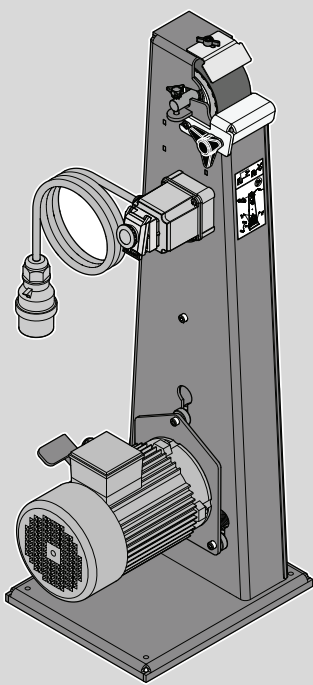



















Distributed by: **Trick-Tools.com**

Trick-Tools
75 Truman Road
Pella, IA 50219

Phone:1-877-VAN-SANT
E-mail: sales@trick-tools.com



Here at Trick Tools we believe that our customers deserve the best value in their tool and equipment purchases. We are constantly at work searching out a variety of high quality, high performance tools to offer at the best prices possible. Our commitment to you is that we will not offer “cheap junk” anywhere on our website. You, the customer, help us to evaluate our products constantly and as soon as an ongoing quality issue is uncovered we will correct it or discontinue that product immediately. We hope to earn your continued trust.

de	 5	pt	 31	hu	 56
en	 9	el	 35	cs	 61
fr	 13	da	 40	sk	 65
it	 18	no	 44	pl	 69
nl	 23	sv	 48	ru	 74
es	 27	fi	 52	zh(CM)	 79

1

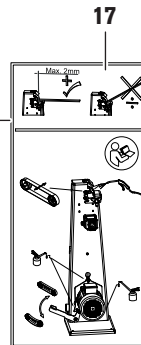
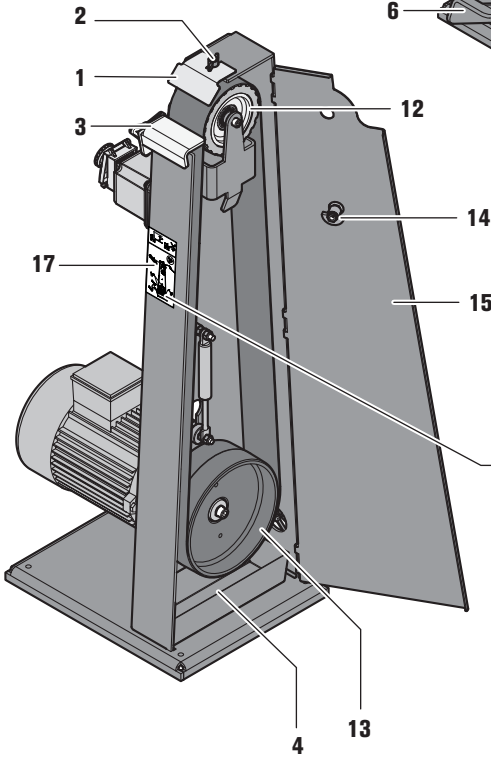
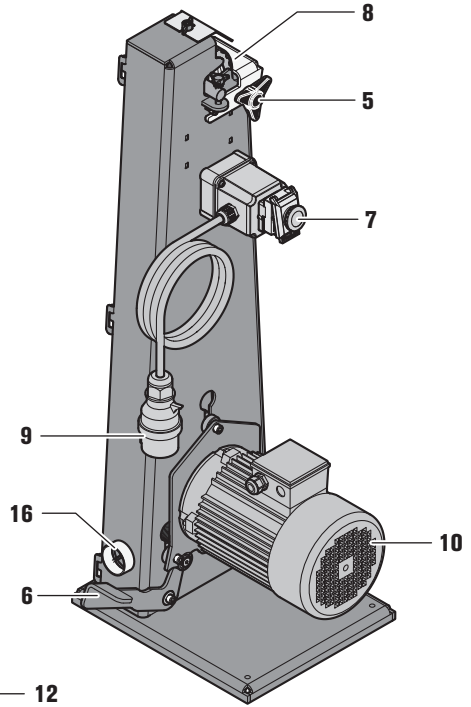
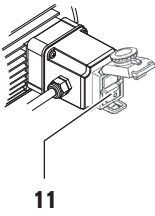

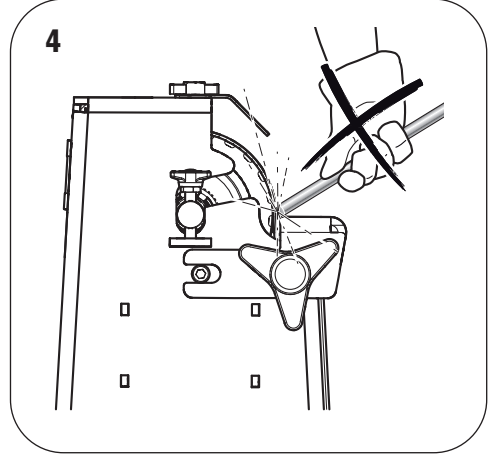
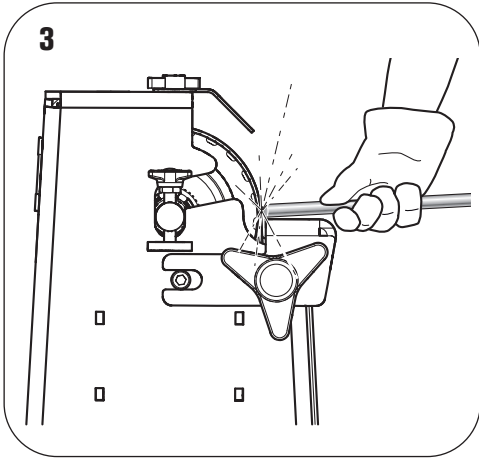
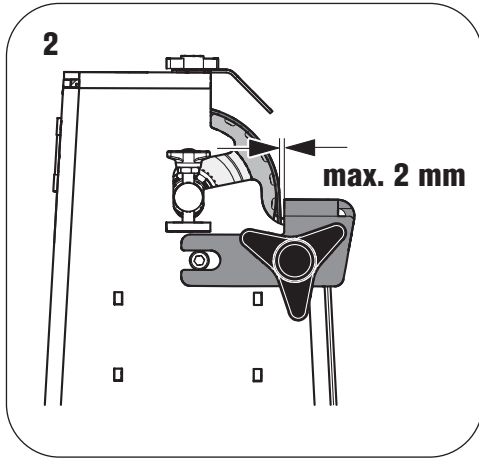

Originalbetriebsanleitung.

Verwendete Symbole, Abkürzungen und Begriffe.

Die in dieser Betriebsanleitung und ggf. auf der Maschine verwendeten Symbole dienen dazu, Ihre Aufmerksamkeit auf mögliche Gefährdungen bei der Arbeit mit dieser Maschine zu lenken.

Symbol, Zeichen	Erklärung
	Rotierende Teile der Maschine nicht berühren.
	Den Anweisungen im nebenstehenden Text oder Grafik folgen!
	Die beiliegenden Dokumente wie Betriebsanleitung und Allgemeine Sicherheitshinweise unbedingt lesen.
	Beim Arbeiten Augenschutz benutzen.
	Beim Arbeiten Gehörschutz benutzen.
	Beim Arbeiten Staubschutz benutzen.
	Beim Arbeiten Handschutz benutzen.
	Warnung vor Gefahr
	Bestätigt die Konformität der Maschine mit den Richtlinien der Europäischen Gemeinschaft.
	Ausgemusterte Maschinen und andere elektrotechnische und elektrische Erzeugnisse getrennt sammeln und einer umweltgerechten Wiederverwertung zuführen.

Zeichen	Einheit international	Einheit national	Erklärung
n	/min, min^{-1} , rpm, r/min	/min	Bemessungsdrehzahl
n_0	/min, min^{-1} , rpm, r/min	/min	Leerlaufdrehzahl
P_1	W	W	Leistungsaufnahme
P_2	W	W	Leistungsabgabe
U	V	V	Bemessungsspannung
f	Hz	Hz	Frequenz
	m, s, kg, A, mm, V, W, Hz, N, °C, dB, min, m/s^2	m, s, kg, A, mm, V, W, Hz, N, °C, dB, min, m/s^2	Basis- und abgeleitete Einheiten aus dem Internationalen Einheitensystem SI .

Zu Ihrer Sicherheit.

 Verwenden Sie diese Maschine nicht, bevor Sie diese Betriebsanleitung gründlich gelesen und vollständig verstanden haben, einschließlich der Abbildungen, Spezifikationen und Sicherheitsregeln.

Beachten Sie ebenso die einschlägigen nationalen Bestimmungen für elektrische Sicherheit und Arbeitsschutz (in Deutschland: BGV A2, BGR 500).

Die Nichtbeachtung der Sicherheitshinweise in der genannten Dokumentation kann zum elektrischen Schlag, Brand und/oder einer ersten Verletzung führen. Diese Betriebsanleitung zum späteren Gebrauch aufbewahren und bei einer Weitergabe oder Veräußerung der Maschine überreichen.

Bestimmung des Elektrowerkzeugs:

Stationäre Schleifmaschine zum Schleifen von Metallwerkstoffen unter Verwendung vom Hersteller zugelassener Schleifbänder.

Spezielle Sicherheitshinweise.

 **Tragen Sie persönliche Schutzausrüstung. Verwenden Sie je nach Anwendung Vollgesichtsschutz, Augenschutz oder Schutzbrille. Soweit angemessen, tragen Sie Staubmaske, Gehörschutz, Schutzhandschuhe oder Spezialschürze, die kleine Schleif- und Materialpartikel von Ihnen fernhält.** Die Augen sollen vor herumfliegenden Fremdkörpern geschützt werden, die bei verschiedenen Anwendungen entstehen. Staub- oder Atemschutzmaske müssen den bei der Anwendung entstehenden Staub filtern. Wenn Sie lange lautem Lärm ausgesetzt sind, können Sie einen Hörverlust erleiden.

Tragen Sie beim Arbeiten keine lose Kleidung, Schmuck oder offene, lange Haare. Lose Gegenstände können trotz Schutzvorrichtungen von sich bewegenden Teilen erfasst werden und zu Verletzungen führen.

Verwenden Sie keine verschlissenen, eingerissenen oder stark zugesetzten Schleifbänder. Handhaben Sie Schleifbänder sorgsam und bewahren Sie diese nach den Anweisungen des Herstellers auf. Schleifbänder nicht knicken! Beschädigte Schleifbänder können zerreißen, weggeschleudert werden und jemanden verletzen.

Verwenden Sie keine Schleifbänder oder sonstiges Zubehör, das nicht speziell vom Hersteller entwickelt oder freigegeben wurde. Sicherer Betrieb ist nicht alleine dadurch gegeben, dass ein Schleifband oder Zubehör auf Ihre Maschine passt.

Verwenden Sie immer die an der Maschine befindlichen Schutzvorrichtungen. Die Schutzvorrichtungen müssen sicher an der Maschine montiert sein, so dass ein Höchstmaß an Sicherheit erreicht wird. Die Schutzvorrichtungen sollen den Bediener vor umherfliegenden Schleifpartikeln und unbeabsichtigter Berührung mit dem Schleifband schützen.

Achtung Brand- und Explosionsgefahr! Beim Schleifen von Metallen (z. B. Aluminium oder Magnesium) entsteht Staub, der brennbar oder explosiv sein kann. Betreiben Sie die Maschine nicht in der Nähe brennbarer Materialien. Funken können diese Materialien entzünden.

Achtung Brandgefahr! Beim Schleifen von Metallen entstehen glühende Metall- und Schleifbandpartikel, die im Spänekasten gesammelt werden. Der Inhalt des Spänekastens muss vor dem Entleeren ausreichend abgekühlt sein und darf nur über geeignete Behälter entsorgt werden.

Achten Sie darauf, dass keine Personen durch Funkenflug gefährdet werden. Entfernen Sie brennbare Materialien aus der Nähe. Beim Schleifen von Metallen entsteht Funkenflug.

Das Werkstück muss immer sicher auf der Schleifauflage und dem Anschlag aufliegen. Zu kleine oder dünne Werkstücke dürfen nicht bearbeitet werden. Es besteht Verletzungsgefahr durch das weggeschleuderte Werkstück.



Berühren Sie niemals das laufende Schleifband. Es besteht Verletzungsgefahr.

Drücken Sie in Gefahrensituationen sofort den Not-Ausschalter. Die Maschine läuft bis zu 50 Sekunden nach.

Reinigen Sie regelmäßig die Lüftungsöffnungen der Maschine. Das Motorgebläse zieht Staub in das Gehäuse. Dies kann bei übermäßiger Ansammlung von Metallstaub elektrische Gefährdungen verursachen.

Achten Sie auf den sicheren Stand und waagerechte Aufstellung der Maschine. Kippt die Maschine während der Arbeit kann dies schwere Verletzungen verursachen.

Der Stecker der Maschine darf nur von einem Elektrofachmann montiert werden. Der Schutzleiter in der Netzsteckdose muss mit der Schutzerdung des Stromnetzes verbunden sein.

Bei Wartung und Instandsetzung den Netzstecker ziehen! Wird die Maschine unbeabsichtigt eingeschaltet, kann dies zu schweren Verletzungen führen.

Lassen Sie die elektrische Sicherheit der Maschine den gesetzlichen Bestimmungen entsprechend regelmäßig überprüfen. Bei nicht geprüften Maschinen besteht die Gefahr eines elektrischen Schlags!

Prüfen Sie vor der ersten Inbetriebnahme die Drehrichtung des Motors. Bei falscher Drehrichtung kann das Werkstück weggeschleudert werden und Unfälle verursachen. Die Drehrichtung darf nur von einem Elektrofachmann umgestellt werden.

Stehen Sie oder andere Personen beim Einschalten der Maschine niemals direkt neben dem Schleifband. Das Schleifband kann reißen und schwere Verletzungen verursachen.

Auf einen Blick.

- 1 Funkenschutz
- 2 Flügelschraube für Funkenschutz
- 3 Schleifauflage
- 4 Spänekasten
- 5 Sterndrehschraube für Schleifauflage
- 6 Pedal
- 7 NOT-Aus-Taste
- 8 Sterndrehschraube, Bandlaufjustierung
- 9 Stecker
- 10 Lüftungsschlitze
- 11 Ein-/Ausschalter
- 12 Kontaktscheibe
- 13 Antriebsscheibe
- 14 Schraube für Seitendeckel
- 15 Seitendeckel
- 16 Stutzen für Staubabsaugung
- 17 Hinweisschild

Montageanweisungen.

Befestigen Sie die Maschine am Boden. Es muss den bei der Arbeit auftretenden Kräften genügen. Zur Montage sind geeignete Schraubverbindungen (Durchmesser, Länge) zu verwenden.

Elektroanschluss.

 Der bauseitige Elektroanschluss muss von einem Elektrofachmann vorgenommen werden.

Netzspannung beachten: Die Netzspannung und Frequenz der Spannungsquelle muss mit den Angaben auf dem Typenschild der Maschine übereinstimmen.

Überprüfen Sie vor der ersten Inbetriebnahme die Drehrichtung des Motors. Die Drehrichtung darf nur von einem Elektrofachmann umgestellt werden.

Einstellungen.

 **Ziehen Sie vor allen Arbeiten an der Maschine den Netzstecker aus der Steckdose.**

Funkenschutz (1) einstellen.

Lösen Sie die Flügelschraube (2) und stellen Sie den Funkenschutz (1) so ein, dass das Schleifband so weit wie möglich abgedeckt wird.

Ziehen Sie die Flügelschraube wieder fest.

Schleifauflage (3) einstellen (Bild 2).

Lösen Sie die Sterndrehschraube (5) und stellen Sie das Spaltmaß von **max. 2 mm** ein.

Ziehen Sie die Sterndrehschraube wieder fest.

Bandlauf justieren.

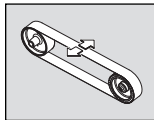

Schalten Sie die Maschine nur **kurz** ein und überprüfen Sie den Bandlauf. Justieren Sie den Bandlauf mit der Sterndrehschraube (8) mittig, wenn sich das Schleifband nach rechts oder links bewegt.

Falls sich der Bandlauf nicht mittig einstellen lässt:

Reinigen Sie die Antriebsscheibe (13) und die Kontaktscheibe (12) mit Druckluft.

Überprüfen Sie die Antriebsscheibe und die Kontaktscheibe auf Verschleiß, Verformung und Abnutzung. Lassen Sie beschädigte Teile sofort ersetzen!

Schleifblatt wechseln.

⚠ Ziehen Sie vor allen Arbeiten an der Maschine den Netzstecker aus der Steckdose.

Lösen Sie die Schraube (14) und öffnen Sie den Seitendeckel (15).

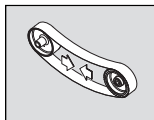

Betätigen Sie das Petal (6) nach unten um die Spannvorrichtung zu entlasten. Entfernen Sie das alte Schleifband. Beachten Sie vor dem Auflegen des neuen Schleifbandes die Laufrichtungsangabe auf der Schleifbandrückseite!

Sie muss mit der Drehrichtung der Antriebsscheibe übereinstimmen.

Legen Sie das Schleifband gleichzeitig auf die Antriebsscheibe (13) und die Kontaktscheibe (12).

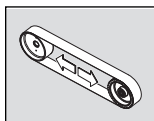

Betätigen Sie das Petal (6) nach oben um das Schleifband zu spannen. Schließen Sie den Seitendeckel (15) und ziehen Sie die Schraube (14) wieder fest.

Schalten Sie die Maschine ein und justieren Sie den Bandlauf.

Betriebsanweisungen.

Ein- und Ausschalten.

Einschalten:

NOT-Aus-Taste (7) entriegeln und aufklappen. Taste „1“ (11) drücken.

Ausschalten:

NOT-Aus-Taste (7) aufklappen. Taste „0“ (11) drücken.

⚠ Die Maschine läuft nach dem Ausschalten ca. 50 sek. nach.

NOT-Aus-Taste:

Drücken Sie in Gefahrensituationen die rote NOT-Aus-Taste um die Maschine auszuschalten.

Überlastsicherung.

Bei einer anhaltend hohen Belastung über einen längeren Zeitraum wird die Maschine abgeschaltet. Nach einer Abkühlzeit von ca. 15 Minuten ist die Maschine wieder einsatzbereit.

Kontaktschleifen (Bilder 3+4).

Vergewissern Sie sich, dass die Sterndrehschraube (5) festgezogen ist.

Prüfen Sie das Spaltmaß der Schleifauflage.

Prüfen Sie, ob der Funkenschutz (1) richtig eingestellt und festgezogen ist.

Schalten Sie die Maschine ein und prüfen Sie den Bandlauf.

Legen Sie das Werkstück fest auf die Schleifauflage auf. Das Werkstück mit beiden Händen führen oder in einer Vorrichtung fixieren.

Absaugvorrichtung

Die Maschine kann über den Stutzen (16) an eine Absaugvorrichtung angeschlossen werden.

Instandhaltung und Kundendienst.



Eine Instandsetzung darf nur durch eine Fachkraft nach den gültigen Vorschriften durchgeführt werden.

Zur Instandsetzung empfehlen wir den FEIN-Kundendienst, die FEIN-Vertragswerkstätte und die FEIN-Vertretungen.

Die aktuelle Ersatzteilliste dieses Elektrowerkzeuges finden Sie im Internet unter www.fein.com.

Führen Sie die folgenden Wartungsarbeiten regelmäßig durch:



Blasen Sie die Kühlluftöffnungen (10) am Motorgehäuse und die gekennzeichneten Stellen mit Druckluft aus (siehe Hinweisschild (17)).



Ölen Sie die Maschine täglich an den gekennzeichneten Stellen mit Maschinenöl (siehe Hinweisschild (17)).

Überprüfen Sie die Antriebsscheibe und die Kontaktscheibe beim jedem Schleifbandwechsel auf Verschleiß und Beschädigungen. Lassen Sie beschädigte Teile ersetzen.

Gewährleistung und Garantie.

Die Gewährleistung auf das Erzeugnis gilt gemäß den gesetzlichen Regelungen im Lande des Inverkehrbringens.

Darüber hinaus leistet FEIN Garantie entsprechend der FEIN-Hersteller-Garantieerklärung. Details diesbezüglich erfahren Sie bei Ihrem Fachhändler, der FEIN-Vertretung in Ihrem Land oder beim FEIN-Kundendienst.

Konformitätserklärung.

Die Firma Grit erklärt in alleiniger Verantwortung, dass dieses Produkt den auf der letzten Seite dieser Betriebsanleitung angegebenen einschlägigen Bestimmungen entspricht.

Originalsprache Englisch/Deutsch

Umweltschutz, Entsorgung.

Stationärmaschinen sollen gemäß nationalem Recht einer umweltgerechten Wiederverwertung zugeführt werden.

Geräusch-Emissionswerte.

Schallemission	Leerlauf	Schleifen
Gemessener A-bewerteter Emissions-Schalldruckpegel am Arbeitsplatz L_{pA} (re 20 μ Pa), in Dezibel	80,5	94
Unsicherheit K_{pA} , in Dezibel	4	4
Gemessener A-bewerteter Schallleistungspegel L_{WA} (re 1 pW), in Dezibel	90	100,5
Unsicherheit K_{WA} , in Dezibel	2,5	2,5

Betriebsbedingungen

Drehzahl (/min)	3000	3000
Material	-	ST 37
Abmessung	-	8 x 40
Schleifband	-	Grit by FEIN 36R

ANMERKUNG: Die Summe aus gemessenem Emissionswert und zugehöriger Unsicherheit stellt die obere Grenze der Werte dar, die bei Messungen auftreten können.



Gehörschutz benutzen!

Messwerte ermittelt nach zutreffender Produktnorm.

Technische Daten











Typ	GKS75-1,5KW	GKS75-1,5KW	GKS75-3KW	GKS75-3KW	GKS75-4KW	GKS75-4KW	
Bestellnummer	7 90 50 200 40 3	... 200 40 3	... 300 40 3	... 300 40 3	... 100 40 3	... 100 40 3
Leerlaufdrehzahl	2880 /min	3450 /min	2880 /min	3450 /min	2880 /min	3450 /min	3450 /min
Nennaufnahmeleistung	1500 W	1500 W	3000 W	3000 W	4000 W	4000 W	4000 W
Spannung	3 x 400 V	3 x 440 V	3 x 400 V	3 x 440 V	3 x 400 V	3 x 440 V	3 x 440 V
Frequenz	50 Hz	60 Hz	50 Hz	60 Hz	50 Hz	60 Hz	60 Hz
Bandgeschwindigkeit	23 m/s	27 m/s	30 m/s	36 m/s	30 m/s	36 m/s	36 m/s
Schleifbandlänge	2000 mm	2000 mm	2000 mm	2000 mm	2000 mm	2000 mm	2000 mm
Schleifbandbreite	75 mm	75 mm	75 mm	75 mm	75 mm	75 mm	75 mm
Gewicht entsprechend EPTA-Procedure 01	44 kg	44 kg	51 kg	51 kg	56 kg	56 kg	44 kg
Schutzklasse	⊕/I	⊕/I	⊕/I	⊕/I	⊕/I	⊕/I	⊕/I

Typ	GKS75-EF2V6	GKS752H	GKS752H	GKS75EF	GKS75EF	
Bestellnummer	7 90 50 209 23 2	... 400 40 3	... 400 40 3	... 200 40 3	... 200 40 3
Leerlaufdrehzahl	3450 /min	1400/2880 /min	1725/3450 /min	2800 /min	3450 /min	3450 /min
Nennaufnahmeleistung	1100 W	1500/2000 W	1500/2000 W	1100 W	1100 W	1100 W
Spannung	3 x 230 V	3 x 400 V	3 x 440 V	3 x 230 V	3 x 230 V	3 x 230 V
Frequenz	60 Hz	50 Hz	60 Hz	50 Hz	60 Hz	60 Hz
Bandgeschwindigkeit	27 m/s	15/30 m/s	18/34 m/s	23 m/s	27 m/s	27 m/s
Schleifbandlänge	2000 mm	2000 mm	2000 mm	2000 mm	2000 mm	2000 mm
Schleifbandbreite	75 mm	75 mm	75 mm	75 mm	75 mm	75 mm
Gewicht entsprechend EPTA-Procedure 01	44 kg	51 kg	51 kg	44 kg	44 kg	44 kg
Schutzklasse	⊕/I	⊕/I	⊕/I	⊕/I	⊕/I	⊕/I

Original Instructions.

Symbols, abbreviations and terms used.

The symbols in the Instruction Manual and on the machine shall aide in directing your attention to possible hazardous situations when working with this machine.

Symbol, character	Explanation
	Do not touch the rotating parts of the machine.
	Observe the instructions in the text or graphic opposite!
	Make sure to read the enclosed documents such as the Instruction Manual and the General Safety Instructions.
	Use eye protection during operation.
	Use ear protection during operation.
	Use a dust mask during operation.
	Use protective gloves during operation.
	Danger warning
	Confirms the conformity of the machine with the directives of the European Community.
	Worn out machine and other electrotechnical and electrical products should be sorted separately for environmental-friendly recycling.

Character	Unit of measurement, international	Unit of measurement, national	Explanation
n	/min, min^{-1} , rpm, r/min	rpm	Rated speed
n_0	/min, min^{-1} , rpm, r/min	rpm	No-load speed
P_1	W	W	Power input
P_2	W	W	Output
U	V	V	Rated voltage
f	Hz	Hz	Frequency
	m, s, kg, A, mm, V, W, Hz, N, °C, dB, min, m/s^2	m, s, kg, A, mm, V, W, Hz, N, °C, dB, min, m/s^2	Basic and derived units of measurement from the international system of units SI .

For your safety.

 Do not use this machine before you have thoroughly read and completely understood these operating instructions, including the figures, specifications, and safety regulations.

Please also observe the relevant national industrial safety regulations (e. g. in Germany: BGV A2, BGR 500).

Non-observance of the safety instructions in the said documentation can lead to an electric shock, burns and/or severe injuries.

This Instruction Manual should be kept for later use and enclosed with the power tool, should it be passed on or sold.

Intended use of the power tool:

Stationary grinder to grind of metal materials using manufacturer approved grinding belts.

Special safety instructions.

 **Wear personal protective equipment. Depending on application, use face shield, safety goggles or safety glasses. Where appropriate, wear dust mask, hearing protectors, gloves and workshop apron capable of stopping small abrasive or work-piece fragments.** The eye protection must be capable of stopping flying debris generated by various operations. The dust mask or respirator must be capable of filtrating particles generated by your operation. Prolonged exposure to high intensity noise may cause hearing loss.

While working, do not wear loose clothing, jewellery or open, long hair. Despite protective devices, loose objects can be snagged or caught by moving parts and lead to injury.

Do not use worn, torn or heavily clogged grinding belts. Handle grinding belts carefully and store them according to the manufacturer's instructions. Do not bend or fold grinding belts! Damaged grinding belts can tear, be flung away and injure someone.

Do not use grinding belts or other accessories which are not specifically designed and recommended by the power tool manufacturer. Safe operation is not ensured merely because a grinding belt or accessory fits your machine.

Always use the protective devices attached on the machine. The protective devices must be securely mounted to the machine in order to achieve maximum safety. The protective devices are supposed to protect the user from grinding particles thrown from the machine and from accidental contact with the grinding belt.

Warning! Danger of fire and explosion! When grinding metals (e.g., aluminium or magnesium), dust develops that may be combustible or explosive. Do not operate the machine near flammable materials. Sparks could cause these materials to ignite.

Warning! Danger of fire! When grinding metals, glowing metal and sanding-belt particles develop that are collected in the chip/grinding-dust box. Before emptying, the contents of the chip/grinding-dust box must have cooled down sufficiently and may only be disposed of in suitable containers.

Pay attention that other persons are not put at risk from sparking. Remove flammable materials in close vicinity. Sparking occurs when grinding metal.

The workpiece must always lie securely on the grinding rest and the stop. Workpieces that are too small or too thin may not be worked. Danger of injury from workpieces being thrown from the machine.

 **Never touch the running grinding belt.** Danger of injury.

Press the safety switch immediately in danger situations. The machine runs on for up to 50 seconds.

Clean the ventilation openings on the power tool at regular intervals using non-metal tools. The blower of the motor draws dust into the housing. An excessive accumulation of metallic dust can cause an electrical hazard.

Ensure that the machine is positioned securely and horizontal. Serious injuries can be caused if the machine tips over during operation.

The mains plug of the machine may be mounted only by a qualified electrician. The protective conductor in the mains socket outlet must be connected with the protective earthing of the mains supply.

Pull out the mains plug for maintenance and repair! Switching the machine on unintentionally can lead to serious injuries.

Have the electrical safety of the machine checked regularly in accordance with statutory regulations. For machines that have not been checked, there may be danger of electrical shock!

Check the rotation direction of the motor before starting the operation of the machine for the first time. If the rotation direction of the motor is incorrect, the workpiece can be thrown from the machine and cause an accident. The rotation direction may be changed only by a qualified electrician.

Make sure that you or other persons are not standing directly next to the grinding belt when switching the machine on. The grinding belt can tear apart and cause serious injuries.

At a glance.

- 1 Spark guard
- 2 Wing bolt for spark guard
- 3 Grinding rest
- 4 Dust collector
- 5 Star-knob bolt for grinding rest
- 6 Clamping pedal
- 7 Safety pushbutton
- 8 Star-knob bolt for adjusting the tracking of the grinding belt
- 9 Plug
- 10 Venting slots
- 11 On/Off switch
- 12 Contact wheel
- 13 Drive wheel
- 14 Screw for side cover
- 15 Side cover
- 16 Connection sleeve for dust extraction
- 17 Instruction label

Assembly instructions.

Fasten the machine to the floor. It must be suitable to withstand the forces occurring during working.

Use appropriate screw connections (size, length) for mounting.

Electrical connection.

 The electrical connection, which is to be provided by customer, must be carried out by a qualified electrician.

Observe mains voltage: The mains voltage and the frequency of the power source must agree with the data on the type plate of the machine.

Before starting operation for the first time, check the rotation direction of the motor. The rotation direction may be changed only by a qualified electrician.

Adjustments.

 **Before any work on the machine itself, pull the mains plug.**

Adjusting the spark guard (1).

Loosen wing bolt (2) and adjust the spark guard (1) in such a manner that the grinding belt is covered as far as possible.

Tighten wing bolt again.

Adjusting the grinding rest (3) (figure 2).

Loosen star-knob bolt (5) and adjust the gap size to 2 mm (max.).

Tighten the star-knob bolt again.

Adjusting the belt tracking.

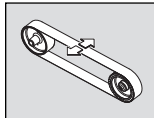

Switch the machine on only **briefly** and check the belt tracking.
If the grinding belt moves left or right, adjust the belt tracking with the star-knob bolt (8) until centred.

If the belt tracking cannot be adjusted centred:
Clean the drive wheel (13) and the contact wheel (12) with compressed air.

Check the drive wheel and the contact wheel for wear, deformation and damage. Have damaged components replaced without delay!

Replacing the grinding belt.

 **Before any work on the machine itself, pull the mains plug.**

Loosen screw (14) and open the side cover (15).

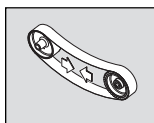

Push belt tension pedal (6) down to release the clamping device.

Remove the old grinding belt.

Before attaching the new grinding belt, observe the information concerning the running direction on the inner side

of the grinding belt! It must correspond with the running direction of the drive wheel.

Place the grinding belt both around the drive wheel (13) and around the contact wheel (12).

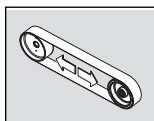

Push the belt tension pedal (6) up again to tension the grinding belt.

Shut the side cover (15) and tighten screw (14) again.

Switch the machine on and adjust the belt run.

Operating instructions.

Switching on and off.

Switching on:

Release the safety pushbutton (7) and lift it up. Press the "I" button (11).

Switching off:

Lift up the safety pushbutton (7). Press the "0" (11) button.

 After switching off, the machine runs on for approx. 50 seconds.

Safety pushbutton:

In emergency situations, press the red safety pushbutton to switch the machine off.

Overload protection.

In case of continuous high load over a longer period of time, the machine is switched off. After a cooling-down period of approx. 15 minutes, the machine is ready for operation again.

Contact grinding (figures 3+4).

Check if the star-knob bolt (5) is firmly tightened.

Check the gap size of the grinding rest.

Check if the spark guard (1) is properly adjusted and tightened.

Switch the machine on and check the belt run.

Place the workpiece firmly onto the grinding rest.

Guide the workpiece with both hands or fasten it in a fixture.

Extraction device

The machine can be connected via sleeve (16) to an exhauster.

Repair and customer service.

 Repairs may be carried out only by qualified persons in conformity with the valid regulations.

For repairs, we recommend our FEIN customer service centre, the FEIN authorised service centres and FEIN agencies.

The current spare parts list for this power tool can be found in the Internet at www.fein.com.

Carry out the following maintenance regularly:



Blow out the ventilation slots (10) at the motor housing and the marked locations with compressed air (see Instruction label (17)).



Lubricate the machine daily (when in use) with machine oil at the locations marked (see Instruction label (17)).

Check the drive wheel and the contact wheel for wear and damage each time when changing the grinding belt. Have damaged parts replaced.

Warranty and liability.

The warranty for the product is valid in accordance with the legal regulations in the country where it is marketed. In addition, FEIN also provides a guarantee in accordance with the FEIN manufacturer's guarantee. For further details on this, please contact your specialist dealer, your national FEIN representative, or the FEIN customer service centre.

Declaration of conformity.

GRIT declares itself solely responsible for this product conforming with the relevant provisions given on the last page of this Instruction Manual.

Original language English/German

Environmental protection, disposal.

Stationary machines should be sorted for environment-friendly recycling in accordance with national laws.

Noise emission values.

Sound emission			Operating conditions	
	Idle	Sanding	Speed (rpm)	3000 3000
A-weighted emission pressure power level measured at the workplace L_{pA} (re 20 μ Pa), in decibels	80.5	94	Material	- ST 37
Measuring uncertainty K_{pA} , in decibels	4	4	Dimension	- 8 x 40
Measured A-weighted sound power level L_{wA} (re 1 pW), in decibels	90	100.5	Grinding belt	- Grit by FEIN 36R
Measuring uncertainty K_{wA} , in decibels	2.5	2.5	REMARK: The sum of the measured emission value and respective measuring inaccuracy represents the upper limit of the values that can occur during measuring.	
			 Wear hearing protection!	
			Measured values determined in accordance with the corresponding product standard.	

Technical Data











Type	GKS75-1,5KW	GKS75-1,5KW	GKS75-3KW	GKS75-3KW	GKS75-4KW	GKS75-4KW
Order number						
7 90 50 200 40 3	... 200 40 3	... 300 40 3	... 300 40 3	... 100 40 3	... 100 40 3
No-load speed	2880 rpm	3450 rpm	2880 rpm	3450 rpm	2880 rpm	3450 rpm
Rated power input	1500 W	1500 W	3000 W	3000 W	4000 W	4000 W
Voltage	3 x 400 V	3 x 440 V	3 x 400 V	3 x 440 V	3 x 400 V	3 x 440 V
Frequency	50 Hz	60 Hz	50 Hz	60 Hz	50 Hz	60 Hz
Belt speed	23 m/s	27 m/s	30 m/s	36 m/s	30 m/s	36 m/s
Grinding-belt length	2000 mm	2000 mm	2000 mm	2000 mm	2000 mm	2000 mm
Grinding-belt width	75 mm	75 mm	75 mm	75 mm	75 mm	75 mm
Weight according to EPTA-Procedure 01	44 kg	44 kg	51 kg	51 kg	56 kg	44 kg
Class of protection	\oplus /I	\oplus /I	\oplus /I	\oplus /I	\oplus /I	\oplus /I

Type	GKS75-EF2V6	GKS752H	GKS752H	GKS75EF	GKS75EF
Order number					
7 90 50 209 23 2	... 400 40 3	... 400 40 3	... 200 40 3	... 200 40 3
No-load speed	3450 rpm	1400/2880 rpm	1725/3450 rpm	2800 rpm	3450 rpm
Rated power input	1100 W	1500/2000 W	1500/2000 W	1100 W	1100 W
Voltage	3 x 230 V	3 x 400 V	3 x 440 V	3 x 230 V	3 x 230 V
Frequency	60 Hz	50 Hz	60 Hz	50 Hz	60 Hz
Belt speed	27 m/s	15/30 m/s	18/34 m/s	23 m/s	27 m/s
Grinding-belt length	2000 mm	2000 mm	2000 mm	2000 mm	2000 mm
Grinding-belt width	75 mm	75 mm	75 mm	75 mm	75 mm
Weight according to EPTA-Procedure 01	44 kg	51 kg	51 kg	44 kg	44 kg
Class of protection	\oplus /I	\oplus /I	\oplus /I	\oplus /I	\oplus /I

Instruction d'origine.

Symboles, abréviations et termes utilisés.

Les symboles utilisés dans cette notice d'utilisation et, le cas échéant, sur l'appareil, servent à attirer votre attention sur les dangers éventuels que comporte le travail avec cet appareil.

Symbole, signe	Explication
	Ne pas toucher les éléments en rotation de la machine.
	Suivre les indications données dans le texte ou la représentation graphique ci-contre !
	Lire impérativement les documents ci-joints tels que la notice d'utilisation et les instructions générales de sécurité.
	Lors des travaux, porter une protection oculaire.
	Lors des travaux, porter une protection acoustique.
	Lors des travaux, porter une protection anti-poussière.
	Lors des travaux, utiliser un protège-main.
	Mise en garde d'un danger
	Confirme la conformité de la machine avec les directives de l'Union Européenne.
	Trier les machines ainsi que les autres produits électrotechniques et électriques et les rapporter à un centre de recyclage respectant les directives concernant la protection de l'environnement.

Signe	Unité internationale	Unité nationale	Explication
n	/min, min ⁻¹ , rpm, r/min	tr/min	Vitesse de référence
n_0	/min, min ⁻¹ , rpm, r/min	tr/min	Vitesse à vide
P_1	W	W	Puissance absorbée
P_2	W	W	Puissance utile
U	V	V	Tension de référence
f	Hz	Hz	Fréquence
	m, s, kg, A, mm, V, W, Hz, N, °C, dB, min, m/s ²	m, s, kg, A, mm, V, W, Hz, N, °C, dB, min, m/s ²	Unités de base et unités dérivées du système international SI .

Pour votre sécurité.

 Ne pas utiliser cette machine avant d'avoir soigneusement lu et complètement compris cette notice d'utilisation, y compris les figures, les spécifications et les règles de sécurité.



Tenir également compte des réglementations nationales de sécurité électrique et protection du travail en vigueur (en Allemagne : BGV A2, BGR 500).

Le non-respect des instructions de sécurité se trouvant dans la documentation mentionnée peut entraîner un choc électrique, un incendie et / ou de graves blessures. Bien garder cette notice d'utilisation en vue d'une utilisation ultérieure ; elle doit être jointe à l'appareil en cas de transmission ou de vente à une tierce personne.

Conception de l'outil électrique :

Ponceuse stationnaire conçue pour le ponçage de métaux avec les bandes abrasives autorisées par le fabricant.

Instructions particulières de sécurité.

 **Porter un équipement de protection individuelle. En fonction de l'application, utiliser un écran facial, des lunettes de sécurité ou des verres de sécurité.**
 **Le cas échéant, utiliser un masque antipoussières,**
 **des protections auditives, des gants et un tablier capables de vous mettre à l'abri des petits fragments abrasifs ou des pièces à usiner.** La protection oculaire doit être capable de vous mettre à

l'abri des débris volants produits par les diverses opérations. Le masque antipoussières ou le masque respiratoire doit être capable de filtrer les particules produites par vos travaux. L'exposition prolongée aux bruits de forte intensité peut provoquer une perte de l'audition.

Ne pas porter des vêtements amples, des bijoux et attacher les cheveux longs lors du travail. Malgré les dispositifs de protection, des objets non fixés peuvent être happés par des pièces en mouvement et entraîner des blessures.

Ne pas utiliser de bandes abrasives usées, fendues sur les bords ou fortement encrassées. Manier avec précaution les bandes abrasives et les ranger conformément aux instructions du fabricant. Ne pas plier les bandes abrasives ! Les bandes abrasives endommagées peuvent se déchirer ou être projetées par l'appareil et blesser quelqu'un.

Ne pas utiliser de bandes abrasives ou d'autres accessoires qui n'ont pas été spécialement conçus ou validés par le fabricant. Le seul fait qu'une bande abrasive ou un accessoire puisse se monter sur votre appareil ne garantit pas une utilisation dépourvue de risque.

Toujours utiliser les dispositifs de protection se trouvant sur l'appareil. Les dispositifs de protection doivent être solidement montés sur l'appareil de façon à obtenir une sécurité maximale. Les dispositifs de protection doivent protéger l'utilisateur contre les particules qui se détachent et contre un contact accidentel avec la bande abrasive.

Attention risque d'incendie et d'explosion ! Lors du ponçage de métaux (par ex. aluminium ou magnésium), de la poussière est générée qui peut être inflammable ou explosive. Ne pas utiliser l'appareil lorsqu'il y a des matériaux inflammables à proximité. Des étincelles pourraient enflammer ces matériaux.

Attention ! Risque d'incendie ! Lors du ponçage de métaux, des particules incandescentes de métal et de la feuille abrasive sont générées qui sont récupérées dans la boîte à copeaux. Avant de vider la boîte à copeaux, attendre que son contenu soit suffisamment refroidi, n'éliminer le contenu que dans des conteneurs appropriés.

Veiller à protéger toute personne contre des projections d'étincelles. Enlever les matériaux inflammables se trouvant à proximité. L'usinage des métaux génère des étincelles.

La pièce à travailler doit toujours être bien posé sur le support de ponçage et la butée. Ne pas travailler des pièces trop petites ou trop fines. Une pièce qui est projetée peut causer des blessures.

 **Ne jamais toucher la bande abrasive en rotation.** Risque de blessures.

En cas de danger, toujours appuyer immédiatement sur l'arrêt d'urgence. La machine s'arrête au bout de 50 secondes environ.

Nettoyer régulièrement les ouïes de ventilation du moteur. La ventilation du moteur aspire de la poussière dans le carter. Une trop grande quantité de poussière de métal accumulée peut provoquer des incidents électriques.

Veiller à placer la machine sur une surface plane et dans une position stable. Au cas où la machine se renverserait pendant le travail, ceci pourrait entraîner de graves blessures.

Seul un électricien professionnel a le droit de monter la fiche de l'appareil. Le conducteur de protection dans la prise du secteur doit être connecté à la mise à la terre du réseau électrique.

Pour les travaux d'entretien et de réparation, retirer la fiche de la prise de courant ! Le fait de mettre en marche la machine par mégarde peut entraîner de graves blessures.

Faire régulièrement contrôler la sécurité électrique de la machine conformément à la législation en vigueur. Pour les machines non contrôlées, il y a risque de choc électrique !

Avant la première mise en service, contrôler le sens de rotation du moteur. Si c'est le mauvais sens de rotation, la pièce à travailler peut être projetée et causer des accidents. Seul un électricien professionnel a le droit d'inverser le sens de rotation.

Lors de la mise en marche de la machine, veiller à ce que l'utilisateur ou d'autres personnes ne se tiennent pas directement à côté de la bande abrasive. La bande abrasive peut se déchirer et entraîner de graves blessures.

Vue générale.

- 1 Protection pare-étincelles
- 2 Vis papillon pour la protection pare-étincelles
- 3 Support de ponçage
- 4 Boîte à copeaux
- 5 Vis étoile pour support de ponçage
- 6 Pédale
- 7 Bouton d'arrêt d'urgence
- 8 Vis étoile, ajustage de la bande
- 9 Fiche
- 10 Ouïes de ventilation
- 11 Interrupteur Marche/Arrêt
- 12 Roue de contact
- 13 Roue d'entraînement
- 14 Vis pour capot latéral
- 15 Protection latérale
- 16 Tubulure pour aspiration des poussières
- 17 Plaque d'instructions

Indications de montage.

Fixer la machine sur le sol. Les forces générées pendant le travail doivent pouvoir être absorbées.

Pour la fixation, utiliser des vis appropriées (diamètre, longueur).

Branchement électrique.

 Le branchement électrique sur les lieux d'installation doit être effectué par un électricien professionnel.

Respecter la tension du réseau. La tension et la fréquence de la source de tension doivent correspondre aux indications figurant sur la plaque signalétique de l'appareil.

Avant la première mise en service, contrôler le sens de rotation du moteur. Seul un électricien professionnel a le droit d'inverser le sens de rotation.

Réglages.

 **Avant d'effectuer toute intervention sur la machine, retirer la fiche de la prise de courant.**

Régler la protection pare-étincelles (1).

Desserrer la vis papillon (2) et régler la protection anti-étincelles (1) de sorte à recouvrir autant que possible la bande abrasive.

Bien resserrer la vis papillon.

Régler le support de ponçage (3) (Figure 2).

Desserrer la vis étoile (5) et régler la cote de la fente sur 2 mm max.

Resserrer la vis étoile.

Centrage de la bande.

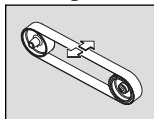

Mettre **brèvement** l'appareil en marche et contrôler si bande est bien centrée.

À l'aide de la vis étoile (8), ajuster la course de la bande au centre, si la bande abrasive bouge vers la droite ou vers la gauche.

Au cas où la bande ne se laisse pas centrer :

Nettoyer la roue d'entraînement (13) et la roue de contact (12) à l'aide d'air comprimé.

Contrôler si le disque d'entraînement et la roue de contact présentent des signes d'usure ou de déformation. Faire immédiatement remplacer les pièces endommagées !

Remplacement de la feuille abrasive.

 **Avant d'effectuer toute intervention sur la machine, retirer la fiche de la prise de courant.**

Desserrer la vis (14) et ouvrir le couvercle latéral (15).

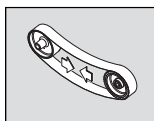

Pousser la pédale (6) vers le bas afin de détendre le dispositif de serrage.

Enlever la bande abrasive usée.

Avant de placer la nouvelle bande abrasive, tenir compte de l'indication du sens de marche se trouvant au dos

de la bande abrasive ! Il doit coïncider avec le sens de rotation du disque d'entraînement.

Placer la bande abrasive sur la roue d'entraînement (13) et la roue de contact (12).

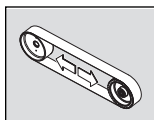

Pousser la pédale (6) vers le haut afin de tendre la bande abrasive.

Fermer le capot latéral (15) et resserrer la vis (14).

Mettre l'appareil en marche et ajuster la bande.

Instructions d'utilisation.

Mise en fonctionnement/Arrêt.

Mise en fonctionnement :

Déverrouiller et relever la touche d'arrêt d'urgence (7). Appuyer sur la touche « I » (11).

Arrêt :

Relever la touche d'arrêt d'urgence (7). Appuyer sur la touche « 0 » (11).



Une fois éteint, la machine continue à tourner pendant 50 secondes environ.

Touche d'arrêt d'urgence :

Dans des situations dangereuses, appuyer sur la touche d'arrêt d'urgence afin d'arrêter la machine.

Protection contre surcharge.

Dans le cas d'une forte sollicitation continue, l'appareil s'éteint. Après un temps de refroidissement de 15 minutes environ, l'appareil est de nouveau prêt à fonctionner.

Dressage (figures 3 + 4).

S'assurer que la vis étoile (5) est bien serrée.

Contrôler la cote de la fente du support de ponçage.

Contrôler si la protection contre les étincelles (1) est bien réglée et serrée.

Mettre la machine en marche et contrôler le centrage de la bande.

Bien poser la pièce sur le support de ponçage.

Guider la pièce des deux mains ou la bloquer dans un dispositif.

Dispositif d'aspiration

Il est possible de raccorder la machine au moyen de la tubulure (16) à un dispositif d'aspiration.

Travaux d'entretien et service après-vente.



Ne faire effectuer des réparations que par un spécialiste travaillant conformément aux réglementations en vigueur.

Pour des travaux de réparation, nous vous recommandons le service après-vente FEIN, l'atelier agréé FEIN ainsi que les représentants FEIN.

Vous trouverez la liste actuelle des pièces de rechange pour cet outil électrique sur notre site www.fein.com. Effectuer régulièrement les travaux d'entretien suivants :



Souffler de l'air comprimé dans les ouïes d'air de ventilation (10) sur le carter-moteur et sur les endroits marqués (voir plaque d'avertissement (17)).



Graisser l'appareil quotidiennement avec de l'huile aux endroits marqués (voir plaque d'instructions (17)).

À chaque remplacement de la bande abrasive, contrôler si la roue d'entraînement et la roue de contact présentent des signes d'usure et des dégradations. Faire remplacer les pièces dégradés.

Garantie.

La garantie du produit est valable conformément à la réglementation légale en vigueur dans le pays où le produit est mis sur le marché.

Outre les obligations de garantie légale, les appareils FEIN sont garantis conformément à notre déclaration de garantie de fabricant. Pour plus de précisions, veuillez vous adresser à votre revendeur spécialisé, à votre représentant FEIN dans votre pays ou auprès du service après-vente FEIN.

Déclaration de conformité

L'entreprise Grit déclare sous sa propre responsabilité que ce produit est en conformité avec les réglementations en vigueur indiquées à la dernière page de la présente notice d'utilisation.

Langue d'origine anglais/allemand

Protection de l'environnement, recyclage.

Conformément à la législation nationale, les appareils stationnaires doivent suivre une voie de recyclage appropriée.

Valeurs d'émission acoustique

Émission acoustique	Marche à vide	Meulage
Mesure réelle (A) du niveau de pression acoustique sur le lieu de travail L_{pA} (re 20 μ Pa), en décibel	80,5	94
Incertitude K_{pA} , en décibel	4	4
Mesure réelle (A) du niveau d'intensité acoustique pondéré L_{wA} (re 1 pW), en décibel	90	100,5
Incertitude K_{wA} , en décibel	2,5	2,5
Conditions de mise en service		
Rotation (1/min)	3000	3000
Matériau	–	ST 37
Dimension	–	8 x 40
Bande abrasive	–	Grit by FEIN 36R

REMARQUE : La somme de la valeur d'émission mesurée et de l'incertitude constitue la limite supérieure des valeurs qui peuvent apparaître pendant la prise de mesures.



Porter une protection acoustique !

Valeurs de mesure mesurées conformément à la norme correspondante du produit.

Caractéristiques techniques

Type	GKS75-1,5KW	GKS75-1,5KW	GKS75-3KW	GKS75-3KW	GKS75-4KW	GKS75-4KW
Référence						
7 90 50 200 40 3	... 200 40 3	... 300 40 3	... 300 40 3	... 100 40 3	... 100 40 3
Vitesse à vide	2880 tr/min	3450 tr/min	2880 tr/min	3450 tr/min	2880 tr/min	3450 tr/min
Puissance nominale absorbée	1500 W	1500 W	3000 W	3000 W	4000 W	4000 W
Tension	3 x 400 V	3 x 440 V	3 x 400 V	3 x 440 V	3 x 400 V	3 x 440 V
Fréquence	50 Hz	60 Hz	50 Hz	60 Hz	50 Hz	60 Hz
Vitesse de la bande	23 m/s	27 m/s	30 m/s	36 m/s	30 m/s	36 m/s
Longueur de la bande	2000 mm	2000 mm	2000 mm	2000 mm	2000 mm	2000 mm
Largeur de la bande	75 mm	75 mm	75 mm	75 mm	75 mm	75 mm
Poids suivant EPTA-Procedure 01	44 kg	44 kg	51 kg	51 kg	56 kg	44 kg
Classe de protection	⊕/I	⊕/I	⊕/I	⊕/I	⊕/I	⊕/I

Type	GKS75-EF2V6	GKS752H	GKS752H	GKS75EF	GKS75EF
Référence					
7 90 50 209 23 2	... 400 40 3	... 400 40 3	... 200 40 3	... 200 40 3
Vitesse à vide	3 450 tr/min	1 400/2 880 tr/min	1 725/3 450 tr/min	2 800 tr/min	3 450 tr/min
Puissance nominale absorbée	1 100 W	1 500/2 000 W	1 500/2 000 W	1 100 W	1 100 W
Tension	3 x 230 V	3 x 400 V	3 x 440 V	3 x 230 V	3 x 230 V
Fréquence	60 Hz	50 Hz	60 Hz	50 Hz	60 Hz
Vitesse de la bande	27 m/s	15/30 m/s	18/34 m/s	23 m/s	27 m/s
Longueur de la bande	2 000 mm	2 000 mm	2 000 mm	2 000 mm	2 000 mm
Largeur de la bande	75 mm	75 mm	75 mm	75 mm	75 mm
Poids suivant EPTA-Procédure 01	44 kg	51 kg	51 kg	44 kg	44 kg
Classe de protection	⊕/I	⊕/I	⊕/I	⊕/I	⊕/I

Istruzioni originali.

Simboli, abbreviazioni e termini utilizzati.

I simboli utilizzati in queste istruzioni per l'uso ed eventualmente sull'apparecchio servono a richiamare l'attenzione su possibili pericoli utilizzando questo apparecchio.

Simbolo	Descrizione
	Non toccare parti rotanti della macchina.
	Osservare le istruzioni nel testo o nel grafico riportato a lato!
	La documentazione allegata, come le istruzioni per l'uso e le indicazioni generali di sicurezza devono essere lette assolutamente.
	Durante la fase operativa utilizzare la protezione per gli occhi.
	Durante la fase operativa utilizzare la protezione acustica.
	Durante la fase operativa utilizzare la protezione polvere.
	Durante la fase operativa utilizzare la protezione per le mani.
	Avvertenza contro pericolo.
	Attesta la conformità della macchina alle direttive della Comunità Europea.
	Raccogliere separatamente macchine ed altri prodotti elettrotecnici ed elettrici scartati ed avviarli ad un riciclaggio rispettoso dell'ambiente.

Simbolo	Unità internazionale	Unità nazionale	Descrizione
n	/min, min^{-1} , rpm, r/min	g/min	Numero di giri misurati
n_0	/min, min^{-1} , rpm, r/min	g/min	Numero di giri a vuoto
P_1	W	W	Potenza assorbita nominale
P_2	W	W	Potenza resa
U	V	V	Tensione di taratura
f	Hz	Hz	Frequenza
	m, s, kg, A, mm, V, W, Hz, N, °C, dB, min, m/s^2	m, s, kg, A, mm, V, W, Hz, N, °C, dB, min, m/s^2	Unità di base ed unità derivanti dal sistema unità internazionale SI .

Per la Vostra sicurezza.

Non utilizzare questa macchina prima di aver letto accuratamente e compreso completamente le presenti istruzioni d'uso, comprese le figure, le specifiche e le regole di sicurezza.

Attenersi anche alle vigenti disposizioni nazionali relative alla sicurezza elettrica ed all'antifortunistica (in Germania: BGV A2, BGR 500).

In caso di inosservanza delle indicazioni di sicurezza contenute nella documentazione citata vi è il pericolo di scossa elettrica, incendio e/o di lesioni serie.

Conservare le presenti istruzioni per un eventuale uso futuro ed allegarle in caso di inoltro oppure di vendita della macchina.

Utilizzo previsto per l'elettrotensile:

Levigatrice stazionaria per la levigatura di materiali metallici impiegando nastri abrasivi omologati dal produttore.

Norme speciali di sicurezza.

Indossare abbigliamento di protezione. A seconda dell'applicazione in corso utilizzare una visiera completa, maschera di protezione per gli occhi oppure occhiali di sicurezza. Per quanto necessario, portare maschere per polveri, protezione acustica, guanti di protezione oppure un grembiule speciale in grado di proteggervi da piccole particelle di levigatura o di materiale. Gli occhi dovrebbero essere protetti da corpi estranei espulsi in aria nel corso di

diverse applicazioni. La maschera antipolvere e la maschera respiratoria devono essere in grado di filtrare la polvere provocata durante l'applicazione. Esponendosi per lungo tempo ad un rumore troppo forte vi è il pericolo di perdere l'udito.

Durante il lavoro non indossare vestiti larghi, gioielli o capelli lunghi non raccolti. Nonostante i dispositivi di protezione, oggetti sciolti possono impigliarsi in parti in movimento e causare lesioni.

Non utilizzare nastri abrasivi usurati, strappati oppure fortemente intasati. Trattare con cura i nastri abrasivi e conservarli secondo le istruzioni del produttore. Non piegare i nastri abrasivi! Nastri abrasivi danneggiati possono strapparsi, essere lanciati in aria e ferire qualcuno.

Non utilizzare nastri abrasivi o altri accessori che non sono stati appositamente sviluppati o esplicitamente omologati dal produttore. Un funzionamento sicuro non è assicurato dal semplice fatto che un nastro abrasivo o un accessorio sia adatto alla macchina in dotazione.

Utilizzare sempre i dispositivi di protezione che si trovano sull'apparecchio. I dispositivi di protezione devono essere montati in modo sicuro sull'apparecchio affinché venga ottenuto il massimo grado di sicurezza. I dispositivi di protezione devono proteggere l'operatore contro particelle di levigatura che vengono espulse e contro contatto accidentale con il nastro abrasivo.

Attenzione pericolo di incendio ed esplosione! Levigando metalli (ad es. alluminio o magnesio) si forma della polvere che può essere infiammabile o esplosiva. Non utilizzare mai l'apparecchio in prossimità di materiali infiammabili. Scintille possono incendiare questi materiali.

Attenzione pericolo di incendio! Levigando il metallo si producono particelle metalliche e di levigatura incandescenti che vengono raccolte nella cassetta per trucioli. Prima di svuotarlo, il contenuto della cassetta per trucioli deve essere raffreddato sufficientemente per essere poi smaltito servendosi di contenitori adatti.

Accertarsi sempre di non mettere nessuno in pericolo con la scia di scintille. Allontanare ogni tipo di materiale infiammabile che si trova nelle vicinanze. Levigando il metallo si produce una scia di scintille.

Il pezzo in lavorazione deve poggiare sempre in modo sicuro sulla superficie di levigatura e sulla battuta di guida. È proibita la lavorazione di pezzi di dimensioni ridotte o di piccolo spessore. Esiste il rischio di incidenti causati da pezzi in lavorazione che possono essere proiettati in aria.

 **Non toccare mai il nastro abrasivo in movimento.** Esiste pericolo di lesioni.

In caso di situazioni di pericolo, premere immediatamente il tasto arresto d'emergenza. La macchina continua a funzionare ancora per 50 secondi.

Pulire regolarmente le fessure di ventilazione della macchina. La ventola del motore aspira polvere nella carcassa. In caso di eccessivo accumulo di polvere di metallo possono verificarsi pericoli di origine elettrica.

Assicurarsi sempre che la macchina si trovi in una posizione operativa ben salda e perfettamente orizzontale. Se la macchina dovesse ribaltarsi durante la lavorazione si verrebbe a creare il pericolo di lesioni gravi.

La spina della macchina può essere montata esclusivamente da un elettricista specializzato. Il conduttore di protezione nella presa elettrica deve essere collegato al collegamento a terra della rete elettrica.

In caso di interventi di manutenzione e di riparazione staccare la spina! Se la macchina viene accesa accidentalmente esiste il pericolo di provocare lesioni gravi.

Ai fini della sicurezza elettrica della macchina, farla controllare regolarmente secondo le vigenti disposizioni di legge. In caso di macchine non controllate vi è il serio pericolo di una scossa elettrica!

Prima di mettere in funzione la macchina per la prima volta, controllare il senso di rotazione del motore. In caso di senso di rotazione errato il pezzo in lavorazione può essere proiettato in aria provocando seri incidenti. Il senso di rotazione può essere cambiato esclusivamente da un elettricista specializzato.

Durante la fase di accensione della macchina non mettersi mai direttamente accanto al nastro abrasivo e far allontanare anche altre persone. Il nastro abrasivo può strapparsi e provocare lesioni gravi.

In breve

- 1 Protezione antiscintille
- 2 Vite ad alette per protezione antiscintille
- 3 Superficie di levigatura
- 4 Cassetta per trucioli
- 5 Vite a stella per superficie di levigatura
- 6 Pedale
- 7 Tasto arresto d'emergenza
- 8 Vite a stella, regolazione della corsa del nastro
- 9 Spina
- 10 Prese di ventilazione
- 11 Interruttore di avvio/arresto
- 12 Rullo di contatto
- 13 Puleggia motore
- 14 Vite per coperchio laterale
- 15 Coperchio laterale
- 16 Raccordo per aspirazione polvere
- 17 Targhetta istruzioni

Istruzioni di montaggio.

Fissare la macchina al pavimento. Il fissaggio deve essere sufficiente a far fronte alle forze che si sviluppano durante la lavorazione.

Per il montaggio devono essere utilizzati raccordi a vite adatti (diametro, lunghezza).

Collegamento elettrico.

 Il collegamento elettrico che deve essere preparato da parte dell'utente deve essere effettuato da un elettricista specializzato.

Osservare la tensione di rete: La tensione di rete e la frequenza dell'alimentazione di tensione devono corrispondere con i dati riportati sulla targhetta del tipo della macchina.

Prima di mettere in funzione la macchina per la prima volta, controllare il senso di rotazione del motore. Il senso di rotazione può essere cambiato esclusivamente da un elettricista specializzato.

Regolazioni

 **Prima di tutti gli interventi alla macchina staccare la spina dalla presa di corrente.**

Regolazione della protezione antiscintille (1).

Allentare la vite ad alette (2) e regolare la protezione antiscintille (1) in modo tale che il nastro abrasivo venga coperto il più possibile.

Serrare di nuovo saldamente la vite ad alette.

Regolazione della superficie di levigatura (3). (figura 2).

Allentare la vite a stella (5) e regolare l'apertura su **max. 2 mm**.

Serrare di nuovo saldamente la vite a stella.

Regolazione della corsa del nastro.

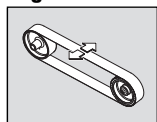

Accendere la macchina solo **brevemente** e controllare la corsa del nastro.

Regolare la corsa del nastro in posizione centrale mediante la vite a stella (8) nel caso in cui il nastro abrasivo

dovesse spostarsi verso destra oppure verso sinistra.

Qualora non fosse possibile regolare la corsa del nastro in posizione centrale:

Pulire la ruota motrice (13) e la ruota di contatto (12) con aria compressa.

Controllare che la ruota motrice e la ruota di contatto non siano danneggiate, deformate oppure usurate. Provvedere a far sostituire immediatamente le parti danneggiate!

Sostituzione del foglio abrasivo.

 **Prima di tutti gli interventi alla macchina staccare la spina dalla presa di corrente.**

Allentare la vite (14) ed aprire il coperchio laterale (15).

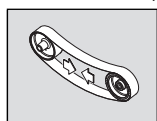

Azionare il pedale (6) verso il basso per sbloccare il dispositivo di bloccaggio.

Rimuovere il vecchio nastro abrasivo. Prima dell'applicazione del nuovo nastro abrasivo accertarsi che il senso

di rotazione corrisponda a quella indicata sulla parte posteriore del nastro abrasivo! La stessa deve corrispondere al senso di rotazione della ruota motrice.

Applicare il nastro abrasivo contemporaneamente sulla ruota motrice (13) e sulla ruota di contatto (12).

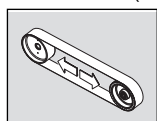

Azionare il pedale (6) verso l'alto per tendere il nastro abrasivo.

Chiudere il coperchio laterale (15) e serrare di nuovo saldamente la vite (14).

Accendere l'apparecchio e regolare la corsa del nastro.

Istruzioni per l'uso

Accensione e spegnimento.

Accensione:

Sbloccare il tasto arresto d'emergenza (7) e aprire. Premere il tasto «I» (11).

Spegnimento:

Aprire il tasto arresto d'emergenza (7). Premere il tasto «0» (11).



Dopo lo spegnimento la macchina continua a funzionare ancora per ca. 50 sec.

Tasto arresto d'emergenza:

In caso di situazioni pericolose premere il tasto arresto d'emergenza per spegnere la macchina.

Protezione contro il sovraccarico.

La macchina viene spenta nel caso in cui venga sottoposta ad alto carico persistente per un periodo di tempo prolungato. Dopo un lasso di tempo per il raffreddamento di ca. 15 minuti la macchina è nuovamente pronta all'uso.

Smerigliatura a contatto (Figure 3+4).

Assicurarsi che la vite a stella (5) sia serrata saldamente. Controllare l'apertura della superficie di levigatura.

Controllare che la protezione antiscintille (1) sia regolata correttamente e che sia serrata saldamente.

Accendere la macchina e controllare la corsa del nastro.

Appoggiare saldamente il pezzo in lavorazione sulla superficie di levigatura.

Guidare il pezzo in lavorazione con entrambe le mani oppure fissarlo in un apposito dispositivo.

Dispositivo di aspirazione

La macchina può essere collegata, tramite il raccordo (16), ad un dispositivo di aspirazione.

Manutenzione ed Assistenza Clienti.



Una riparazione può essere effettuata esclusivamente da personale specializzato operante in conformità alle normative vigenti.

Per la riparazione raccomandiamo il Centro di Assistenza Tecnica Clienti FEIN, le officine autorizzate FEIN e le rappresentanze FEIN.

L'attuale lista dei pezzi di ricambio del presente elettro-utensile è presente in Internet sul sito www.fein.com.

Effettuare regolarmente i seguenti interventi di manutenzione:



Soffiare aria compressa sulle aperture per l'aria di raffreddamento (10) sulla carcassa del motore e sui punti contrassegnati (vedi targhetta delle istruzioni (17)).



Oliare giornalmente con olio per macchine i punti contrassegnati della macchina (vedi targhetta delle istruzioni (17)).

Ad ogni sostituzione del nastro abrasivo controllare che la ruota motrice e la ruota di contatto non siano usurate oppure danneggiate. Provvedere a far sostituire le parti danneggiate.

Responsabilità per vizi e garanzia.

La garanzia sul prodotto è valida secondo la normativa di legge vigente nel paese dell'impiego della macchina stessa. Inoltre la FEIN presta garanzia conformemente al Certificato di garanzia del produttore FEIN. Per ulteriori dettagli in merito rivolgersi al proprio rivenditore di fiducia, alla rappresentanza FEIN presente nel Vostro paese oppure al Centro di Assistenza Tecnica Clienti FEIN.

Dichiarazione di conformità.

La Ditta Grit dichiara sotto la propria responsabilità che il presente prodotto corrisponde alle norme applicabili riportate sull'ultima pagina delle presenti istruzioni per l'uso.

Lingua originale inglese/tedesco

Misure ecologiche, smaltimento.

Le macchine ad uso stazionario devono essere inviate ad impianti di riciclo ecologici conformi alle norme vigenti sul territorio nazionale.

Valori di emissione rumori

Emissione di suoni	Funzionamento a vuoto	Levigatura
Emissione del livello di pressione acustica stimato A misurato sul posto di lavoro L_{pA} (re 20 μ Pa), in decibel	80,5	94
Incertezza della misura K_{pA} , in decibel	4	4
Livello di potenza sonora stimato A misurato L_{wA} (re 1 pW), in decibel	90	100,5
Incertezza della misura K_{wA} , in decibel	2,5	2,5
Condizioni di funzionamento		
Numero di giri (/min)	3000	3000
Materiale	–	ST 37
Dimensioni	–	8 x 40
Nastro abrasivo	–	Grit by FEIN 36R

NOTA: La somma derivante dal valore di emissioni misurato e dalla relativa incertezza della misura rappresenta il limite superiore del valore che può verificarsi durante le misurazioni.



Utilizzare la protezione per l'udito!

Valori misurati rilevati secondo la relativa norma del prodotto.

Dati tecnici











Tipo	GKS75-1,5KW	GKS75-1,5KW	GKS75-3KW	GKS75-3KW	GKS75-4KW	GKS75-4KW
Numero d'ordine						
7 90 50 200 40 3	... 200 40 3	... 300 40 3	... 300 40 3	... 100 40 3	... 100 40 3
Numero di giri a vuoto	2880 g/min	3450 g/min	2880 g/min	3450 g/min	2880 g/min	3450 g/min
Potenza nominale assorbita	1500 W	1500 W	3000 W	3000 W	4000 W	4000 W
Tensione	3 x 400 V	3 x 440 V	3 x 400 V	3 x 440 V	3 x 400 V	3 x 440 V
Frequenza	50 Hz	60 Hz	50 Hz	60 Hz	50 Hz	60 Hz
Velocità del nastro	23 m/s	27 m/s	30 m/s	36 m/s	30 m/s	36 m/s
Lunghezza nastro abrasivo	2000 mm	2000 mm	2000 mm	2000 mm	2000 mm	2000 mm
Larghezza nastro abrasivo	75 mm	75 mm	75 mm	75 mm	75 mm	75 mm
Peso conforme alla EPTA-Procedure 01	44 kg	44 kg	51 kg	51 kg	56 kg	44 kg
Classe di isolamento	⊕/I	⊕/I	⊕/I	⊕/I	⊕/I	⊕/I

Tipo	GKS75-EF2V6	GKS752H	GKS752H	GKS75EF	GKS75EF
Numero d'ordine 7 90 50 209 23 2	... 400 40 3	... 400 40 3	... 200 40 3	... 200 40 3
Numero di giri a vuoto	3450 g/min	1400/2880 g/min	1725/3450 g/min	2800 g/min	3450 g/min
Potenza nominale assorbita	1100 W	1500/2000 W	1500/2000 W	1100 W	1100 W
Tensione	3 x 230 V	3 x 400 V	3 x 440 V	3 x 230 V	3 x 230 V
Frequenza	60 Hz	50 Hz	60 Hz	50 Hz	60 Hz
Velocità del nastro	27 m/s	15/30 m/s	18/34 m/s	23 m/s	27 m/s
Lunghezza nastro abrasivo	2000 mm	2000 mm	2000 mm	2000 mm	2000 mm
Larghezza nastro abrasivo	75 mm	75 mm	75 mm	75 mm	75 mm
Peso conforme alla EPTA-Procedure 01	44 kg	51 kg	51 kg	44 kg	44 kg
Classe di isolamento	⊕/I	⊕/I	⊕/I	⊕/I	⊕/I

Oorspronkelijke gebruiksaanwijzing.

Gebruikte symbolen, afkortingen en begrippen.

De in deze gebruiksaanwijzing en eventueel op de machine gebruikte symbolen dienen ertoe, uw aandacht te vestigen op mogelijke gevaren tijdens de werkzaamheden met deze machine.

Symbol, teken	Verklaring
	Raak ronddraaiende delen van de machine niet aan.
	Volg de aanwijzingen in de nevenstaande tekst of afbeelding op.
	Lees bestid de meegeleverde documenten, zoals de gebruiksaanwijzing en de algemene veiligheidsvoorschriften.
	Gebruik tijdens de werkzaamheden een oogbescherming.
	Gebruik tijdens de werkzaamheden een gehoorbescherming.
	Gebruik tijdens de werkzaamheden een stofbescherming.
	Gebruik tijdens de werkzaamheden een handbescherming.
	Waarschuwing voor gevaar
	Bevestigt de conformiteit van de machine met de richtlijnen van de Europese Gemeenschap.
	Versleten machines en andere elektrotechnische en elektrische producten moeten apart worden ingezameld en op een voor het milieu verantwoorde wijze worden hergebruikt.

Teken	Eenheid internationaal	Eenheid nationaal	Verklaring
n	/min, min ⁻¹ , rpm, r/min	min ⁻¹	Ontwerptoerental
n_0	/min, min ⁻¹ , rpm, r/min	min ⁻¹	Onbelast toerental
P_1	W	W	Opgenomen vermogen
P_2	W	W	Afgegeven vermogen
U	V	V	Meetspanning
f	Hz	Hz	Frequentie
	m, s, kg, A, mm, V, W, Hz, N, °C, dB, min, m/s ²	m, s, kg, A, mm, V, W, Hz, N, °C, dB, min, m/s ²	Basiseenheden en afgeleide eenheden uit het internationale eenhedenstelsel SI .

Voor uw veiligheid.

 Gebruik deze machine niet voordat u deze gebruiksaanwijzing grondig hebt gelezen en volledig hebt begrepen, inclusief de afbeeldingen, specificaties en veiligheidsregels.

Neem ook de geldende nationale voorschriften voor elektrische veiligheid en de wettelijke maatregelen ter bescherming van de werknemer in acht (in Duitsland: BGV A2 en BGR 500).





Het niet in acht nemen van de veiligheidsvoorschriften in de genoemde documentatie kan tot een elektrische schok, brand en/of ernstig letsel leiden.

Bewaar de gebruiksaanwijzing voor later gebruik en geef deze door aan de volgende gebruiker of eigenaar van de machine.

Bestemming van het elektrische gereedschap:

Stationaire schuurmachine voor het schuren van metaal met gebruikmaking van door de fabrikant toegestane schuurbanden.

Bijzondere veiligheidsvoorschriften.

 **Draag persoonlijke beschermende uitrusting.**
 **Gebruik afhankelijk van de toepassing een volledige gezichtsbescherming, oogbescherming of veiligheidsbril.**
 **Draag voor zover van toepassing een stofmasker, een gehoorbescherming, werkhandschoenen of een speciaal schort dat kleine slijp- en**
 **materiaaldeeltjes tegenhoudt.** Uw ogen moeten worden beschermd tegen wegvliegende deeltjes die bij verschillende toepassingen ontstaan. Een stof- of adembeschermingsmasker moet het bij de toepassing ontstaande stof filteren. Als u lang wordt blootgesteld aan luid lawaai, kan uw gehoor worden beschadigd.

Draag bij de werkzaamheden geen losse kleding of sieraden en draag lang haar niet los. Losse voorwerpen kunnen ondanks de veiligheidsvoorzieningen door bewegende delen worden meegenomen en tot verwondingen leiden.

Gebruik geen versleten, ingescheurde of ernstig beschadigde schuurbanden. Ga zorgvuldig met de schuurbanden om en bewaar deze volgens de aanwijzingen van de fabrikant. Knik de schuurbanden niet. Beschadigde schuurbanden kunnen stukscheuren, weggeslingerd worden en iemand verwonden.

Gebruik geen schuurbanden of ander toebehoren dat niet speciaal door de fabrikant is ontwikkeld of vrijgegeven. Een veilig gebruik is niet alleen gegeven door het feit dat een schuurband of toebehoren op uw machine past.

Gebruik altijd de veiligheidsvoorzieningen die zich op de machine bevinden. De veiligheidsvoorzieningen moeten goed op de machine gemonteerd zijn, zodat een maximum aan veiligheid wordt bereikt. De veiligheidsvoorzieningen moeten de bediener beschermen tegen rondvliegende schuurdeeltjes en onbedoelde aanraking met de schuurband.

Let op, brand- en explosiegevaar! Bij het schuren van metalen (zoals aluminium en magnesium) ontstaat stof dat brandbaar of explosief kan zijn. Gebruik de machine niet in de buurt van brandbare materialen. Vonken kunnen deze materialen ontsteken.

Let op, brandgevaar! Bij het schuren van metalen ontstaan gloeiende metaal- en schuurbanddeeltjes die in de spanenbak worden verzameld. De inhoud van de spanenbak moet voor het leegmaken voldoende afgekoeld zijn en mag alleen via een geschikte container worden afgevoerd.

Let erop dat er geen personen door wegvliegende vonken in gevaar worden gebracht. Verwijder brandbare materialen uit de buurt. Bij het schuren van metaal ontstaan wegvliegende vonken.

Het werkstuk moet altijd goed op de schuursteen en de aanslag aansluiten. Te kleine of dunne werkstukken mogen niet worden bewerkt. Er bestaat verwondingsgevaar door het weggeslingerde werkstuk.

 **Raak nooit de lopende schuurband aan.** Er bestaat verwondingsgevaar.

Druk in gevaarlijke situaties onmiddellijk op de nooduitschakelknop. De machine loopt maximaal 50 seconden uit.

Reinig regelmatig de ventilatieopeningen van de machine. De motorventilator zuigt stof in het machinehuis. Dit kan bij overmatige ophoping van metaalstof elektrische gevaren veroorzaken.

Let erop dat de machine stabiel en horizontaal staat. Als de machine tijdens de werkzaamheden kantelt, kan dit ernstig letsel veroorzaken.

De stekker van de machine mag alleen door een vakman voor elektriciteit worden gemonteerd. De aardaansluiting in het stopcontact moet met de veiligheidsaarding van het stroomnet verbonden zijn.

Trek bij onderhoud en reparaties de stekker uit het stopcontact. Als de machine onbedoeld wordt ingeschakeld, kan dit tot ernstig letsel leiden.

Laat de elektrische veiligheid van de machine overeenkomstig de wettelijke bepalingen regelmatig controleren.

Bij machines die niet worden nagezien, bestaat het gevaar van een elektrische schok.

Controleer voor de eerste ingebruikneming de draairichting van de motor. Bij een verkeerde draairichting kan het werkstuk worden weggeslingerd en ongevallen veroorzaken. De draairichting mag alleen worden omgekeerd door een vakman voor elektriciteit.

Ga bij het inschakelen van de machine nooit vlak naast de schuurband staan en laat andere personen daar nooit staan. De schuurband kan breken en ernstig letsel veroorzaken.

In één oogopslag.

- 1 Vonkenbescherming
- 2 Vleugelschroef voor vonkenbescherming
- 3 Schuursteen
- 4 Spanenbak
- 5 Kruisknop voor schuursteen
- 6 Pedaal
- 7 Nooduitschakelknop
- 8 Kruisknop fijninstelling bandloop
- 9 Stekker
- 10 Ventilatieopeningen
- 11 Aan/uit-schakelaar
- 12 Contactschijf
- 13 Aandrijfschijf
- 14 Schroef voor zijdeksel
- 15 Zijdeksel
- 16 Aansluitstuk voor stofafzuiging
- 17 Plaatje

Montagevoorschriften.

Bevestig de machine op de vloer. De bevestiging moet voldoende zijn voor de tijdens de werkzaamheden optredende krachten.

Voor de montage moeten schroeven van geschikte diameter en lengte worden gebruikt.

Elektrische aansluiting.

 De externe elektrische aansluiting moet door een vakman voor elektriciteit worden uitgevoerd.

Let op de spanning van het stroomnet: De netspanning en frequentie van de spanningsbron moeten overeenkomen met de gegevens op het typeplaatje van de machine. Controleer voor de eerste ingebruikneming de draairichting van de motor. De draairichting mag alleen worden omgekeerd door een vakman voor elektriciteit.

Instellingen.

 **Trek altijd voor werkzaamheden aan de machine de netstekker uit het stopcontact.**

Vonkbescherming (1) instellen.

Draai de beide vleugelschroeven (2) los en stel de vonkbescherming (1) zo in dat de schuurband zo ver mogelijk wordt afgedekt.

Draai de vleugelschroef weer vast.

Schuursteen (3) instellen (afbeelding 2).

Draai de kruisknop (5) los en stel een spleetafstand van **max. 2 mm** in.

Draai de kruisknop weer vast.

Bandloop fijn afstellen.

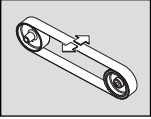

Schakel de machine slechts **kort** in en controleer de bandloop.

Stel de bandloop met de kruisknop (8) in het midden als de schuurband naar rechts of naar links beweegt.

Als de bandloop niet in het midden kan worden ingesteld:

Reinig de aandrijfschijf (13) en de contactschijf (12) met perslucht.

Controleer de aandrijfschijf en de contactschijf op slijtage, vervorming en gebruiksschade. Laat beschadigde delen onmiddellijk vervangen.

Schuurblad wisselen.



Trek altijd voor werkzaamheden aan de machine de netstekker uit het stopcontact.

Draai de schroef (14) los en open de zijdeksel (15).

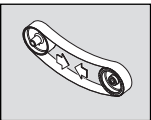

Druk het pedaal (6) omhoog om de spanvoorziening te ontlasten.

Verwijder de oude schuurband.

Let op de aanduiding van de looprichting aan de achterzijde van de schuurband voordat u de nieuwe schuurband

aanbrengt. Deze moet overeenkomen met de draairichting van de aandrijfschijf.

Leg de schuurband tegelijkertijd op de aandrijfschijf (13) en de contactschijf (12).

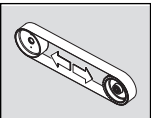

Druk het pedaal (6) omhoog om de schuurband te spannen.

Sluit de zijdeksel (15) en draai de schroef (14) weer vast.

Schakel de machine in en stel de bandloop af.

Gebruiksaanwijzingen.

In- en uitschakelen.

Inschakelen:

Ontgrendel de nooduitschakelknop (7) en klap deze omhoog. Toets „I” (11) indrukken.

Uitschakelen:

Klap de nooduitschakelknop (7) omhoog. Druk de toets „0” (11) in.



De machine loopt na het uitschakelen ca. 50 seconden uit.

Nooduitschakelknop:

Druk in gevaarlijke situaties op de rode nooduitschakelknop om de machine uit te schakelen.

Beveiliging tegen overbelasting.

Bij een aanhoudend hoge belasting gedurende een lange periode wordt de machine uitgeschakeld. Na een afkoeltijd van ca. 15 minuten is de machine weer gereed voor gebruik.

Contactschuren (afbeeldingen 3+4).

Controleer dat de kruisknop (5) is vastgedraaid.

Controleer de spleetafstand van de schuursteen.

Controleer of de vonkbescherming (1) goed is ingesteld en vastgedraaid.

Schakel de machine in en controleer de bandloop.

Leg het werkstuk vast op de schuursteen.

Geleid het werkstuk met beide handen of zet het in een voorziening vast.

Afzuigvoorziening

De machine kan via het aansluitstuk (16) op een afzuigvoorziening worden aangesloten.

Onderhoud en klantenservice.



Reparaties mogen alleen door een vakman volgens de geldende voorschriften worden uitgevoerd.

Voor reparatiewerkzaamheden adviseren wij de FEIN-klantenservice, de bij FEIN aangesloten werkplaatsen en de FEIN-vertegenwoordigingen.

De actuele onderdelenlijst van dit elektrische gereedschap vindt u op www.fein.com.

Voer de volgende onderhoudswerkzaamheden regelmatig uit:



Blaas de ventilatieopeningen (10) van het motorhuis en de gemarkeerde plaatsen met perslucht uit (zie plaatje (17)).



Smeer de machine dagelijks op de gemarkeerde plaatsen met machineolie (zie plaatje (17)).

Controleer de aandrijfschijf en de contactschijf bij het vervangen van de schuurband altijd op slijtage en beschadigingen. Laat beschadigde delen vervangen.

Wettelijke garantie en fabrieksgarantie.

De wettelijke garantie op het product geldt overeenkomstig de wettelijke regelingen in het land waar het product wordt verkocht.

Bovendien biedt FEIN garantie overeenkomstig de FEIN-fabrieksgarantieverklaring. Raadpleeg voor meer informatie hierover uw vakhandel, de FEIN-vertegenwoordiging in uw land of de FEIN-klantenservice.

Conformiteitsverklaring.

De firma Grit verklaart als alleen verantwoordelijke dat dit product overeenstemt met de geldende bepalingen die op de laatste pagina van deze gebruiksaanwijzing vermeld staan.

Oorspronkelijke taal Engels/Duits

Milieubescherming en afvoer van afval.

Stationaire machines dienen volgens nationaal recht op een voor het milieu verantwoorde manier te worden gerecycled.

Geluidsemissiewaarden.

Geluidsemissie	Onbelast lopen	Schuren
Gemeten A-gewogen emissie-geluidsdrukniveau op de werkplek L_{pA} (re 20 μ Pa), in decibel	80,5	94
Onzekerheid K_{pA} , in decibel	4	4
Gemeten A-gewogen geluidsvermogeniveau L_{WA} (re 1 pW), in decibel	90	100,5
Onzekerheid K_{WA} , in decibel	2,5	2,5

Bedrijfscondities

Toerental (per minuut)	3000	3000
Materiaal	-	ST 37
Afmeting	-	8 x 40
Schuurband	-	Grit by FEIN 36R

OPMERKING: De som van gemeten emissiewaarde en bijbehorende onzekerheid vormt de bovengrens van de waarden die bij metingen kunnen optreden.

 Gehoorbescherming gebruiken!

Meetwaarden bepaald volgens in aanmerking komende productnorm.

Technische gegevens

Type	GKS75-1,5KW	GKS75-1,5KW	GKS75-3KW	GKS75-3KW	GKS75-4KW	GKS75-4KW
Bestelnummer						
7 90 50 200 40 3	... 200 40 3	... 300 40 3	... 300 40 3	... 100 40 3	... 100 40 3
Onbelast toerental	2880 min ⁻¹	3450 min ⁻¹	2880 min ⁻¹	3450 min ⁻¹	2880 min ⁻¹	3450 min ⁻¹
Opgenomen vermogen	1500 W	1500 W	3000 W	3000 W	4000 W	4000 W
Spanning	3 x 400 V	3 x 440 V	3 x 400 V	3 x 440 V	3 x 400 V	3 x 440 V
Frequentie	50 Hz	60 Hz	50 Hz	60 Hz	50 Hz	60 Hz
Bandsnelheid	23 m/s	27 m/s	30 m/s	36 m/s	30 m/s	36 m/s
Lengte schuurband	2000 mm	2000 mm	2000 mm	2000 mm	2000 mm	2000 mm
Breedte schuurband	75 mm	75 mm	75 mm	75 mm	75 mm	75 mm
Gewicht volgens EPTA-Procedure 01	44 kg	44 kg	51 kg	51 kg	56 kg	44 kg
Isolatieklasse	⊕/I	⊕/I	⊕/I	⊕/I	⊕/I	⊕/I

Type	GKS75-EF2V6	GKS752H	GKS752H	GKS75EF	GKS75EF
Bestelnummer					
7 90 50 209 23 2	... 400 40 3	... 400 40 3	... 200 40 3	... 200 40 3
Onbelast toerental	3450 min ⁻¹	1400/2880 min ⁻¹	1725/3450 min ⁻¹	2800 min ⁻¹	3450 min ⁻¹
Opgenomen vermogen	1100 W	1500/2000 W	1500/2000 W	1100 W	1100 W
Spanning	3 x 230 V	3 x 400 V	3 x 440 V	3 x 230 V	3 x 230 V
Frequentie	60 Hz	50 Hz	60 Hz	50 Hz	60 Hz
Bandsnelheid	27 m/s	15/30 m/s	18/34 m/s	23 m/s	27 m/s
Lengte schuurband	2000 mm	2000 mm	2000 mm	2000 mm	2000 mm
Breedte schuurband	75 mm	75 mm	75 mm	75 mm	75 mm
Gewicht volgens EPTA-Procedure 01	44 kg	51 kg	51 kg	44 kg	44 kg
Isolatieklasse	⊕/I	⊕/I	⊕/I	⊕/I	⊕/I

Manual original.

Simbología, abreviaturas y términos empleados.

La simbología utilizada en estas instrucciones de uso o en la máquina, pretende advertirle sobre los posibles peligros que puedan presentarse al trabajar con la máquina.

Símbolo	Definición
	No tocar las piezas en rotación de la máquina.
	¡Seguir las instrucciones indicadas al margen!
	Es imprescindible leer los documentos que se adjuntan, como las instrucciones de servicio y las instrucciones generales de seguridad.
	Al trabajar protegerse los ojos.
	Al trabajar utilizar un protector acústico.
	Al trabajar protegerse del polvo.
	Al trabajar utilizar una protección para las manos.
	Advertencia de peligro
	Atestigua la conformidad de la máquina con las directivas de la Comunidad Europea.
	Acumular por separado las máquinas y demás productos electrotécnicos y eléctricos inservibles y someterlos a un reciclaje ecológico.

Símbolo	Unidad internacional	Unidad nacional	Definición
n	/min, min ⁻¹ , rpm, r/min	rpm	Revoluciones en vacío
n_0	/min, min ⁻¹ , rpm, r/min	rpm	Revoluciones en vacío
P_1	W	W	Potencia absorbida
P_2	W	W	Potencia útil
U	V	V	Tensión nominal
f	Hz	Hz	Frecuencia
	m, s, kg, A, mm, V, W, Hz, N, °C, dB, min, m/s ²	m, s, kg, A, mm, V, W, Hz, N, °C, dB, min, m/s ²	Unidades básicas y unidades derivadas del sistema internacional de unidades SI .

Para su seguridad.

No emplee esta máquina sin haber leído detenidamente estas instrucciones de uso y sin haberlas comprendido en su totalidad, inclusive las ilustraciones, especificaciones y reglas de seguridad.

Asimismo deberán observarse las directrices nacionales pertinentes sobre seguridad eléctrica y protección en el trabajo (en Alemania: BGV A2, BGR 500).

En caso de no atenerse a las instrucciones de seguridad mencionadas en la documentación previamente citada, ello puede provocar una electrocución, incendio y/o lesión grave.

Guarde estas instrucciones de uso para posteriores consultas y entréguelas al usuario en caso de prestar o vender la máquina.

Utilización reglamentaria de la herramienta eléctrica:

Máquina de lijar estacionaria para lijar materiales metálicos empleando en ello las bandas de lija homologadas por el fabricante.

Instrucciones de seguridad especiales.

Utilice un equipo de protección personal. Dependiendo del trabajo a realizar use una careta, una protección para los ojos, o unas gafas de protección. Si procede, emplee una mascarilla antipolvo, protectores auditivos, guantes de protección o un mandil especial adecuado para protegerle de los pequeños fragmentos que pudieran salir proyectados al desprendersel del útil o pieza. Las gafas de protec-

ción deberán ser indicadas para protegerle de los fragmentos que pudieran salir despedidos al trabajar. La mascarilla antipolvo o respiratoria deberá ser apta para filtrar las partículas producidas al trabajar. La exposición prolongada al ruido puede provocar sordera.

Al trabajar no emplee ropa holgada, ni joyas, ni lleve suelto el pelo, si es largo. A pesar de los dispositivos de protección, es posible que los objetos sueltos sean arrastrados por piezas móviles y provoquen un accidente.

No emplee bandas de lija desgastadas, rasgadas ni embazadas. Trate cuidadosamente las bandas de lija y guárdelas siguiendo las instrucciones del fabricante. ¡No doble las bandas de lija! Las bandas de lija dañadas pueden rasgarse y salir proyectadas pudiendo causar un accidente.

No emplee bandas de lija ni accesorios especiales que no hayan sido especialmente desarrollados u homologados por el fabricante. El mero hecho de que sea montable una banda de lija o accesorio en la máquina, no supone que su funcionamiento sea seguro.

Siempre utilice los dispositivos de protección que lleva la máquina. Los dispositivos de protección deberán estar montados de forma segura en la máquina para lograr una seguridad máxima. Los dispositivos de seguridad tienen la misión de proteger al usuario de las partículas proyectadas y del contacto fortuito con la cinta de lija.

¡Atención, peligro de incendio y explosión! Al lijar metales (p. ej. aluminio o magnesio) se produce polvo susceptible de incendiarse o explotar. No utilice la máquina cerca de materiales combustibles. Las chispas producidas al trabajar pueden llegar a incendiar estos materiales.

¡Atención, peligro de incendio! Al lijar metales se producen partículas incandescentes de metal o de la propia banda de lija que se recogen en la caja colectora de virutas. Antes de vaciar la caja colectora de virutas es necesario que su contenido se haya enfriado suficientemente, además de emplear recipientes adecuados para tal fin.

Preste atención a que las chispas proyectadas no puedan dañar a ninguna persona. Retire los materiales combustibles que se encuentren cerca. Al lijar metales se proyectan chispas.

La pieza deberá asentar siempre firmemente sobre la base lijadora y el tope. No es permisible trabajar piezas demasiado delgadas o pequeñas. Existe riesgo de lesión al salir despedida la pieza.



Jamás toque la cinta de lija en funcionamiento. Peligro de accidente.

Al presentarse una situación de peligro, accione inmediatamente el interruptor de parada de emergencia. La máquina sigue en marcha por inercia unos 50 s.

Limpie periódicamente las rejillas de refrigeración de la máquina. El ventilador del motor aspira polvo hacia el interior de la carcasa. En caso de acumularse polvo de metal en exceso, ello puede provocar al usuario una descarga eléctrica.

Coloque la máquina de manera que quede en una posición firme y horizontal. En caso de que la máquina vuelque durante el trabajo, ello puede acarrear lesiones graves.

El enchufe de la máquina solamente deberá ser montado por un electricista. El conductor de protección de la toma de corriente deberá estar conectado a la toma de tierra de la red.

¡Al realizar trabajos de mantenimiento y reparación extraer el enchufe de la red! Si la máquina se conecta accidentalmente, ello puede acarrear lesiones graves.

Deje controlar periódicamente la seguridad eléctrica de la máquina según las disposiciones que marca la ley. Las máquinas no sometidas a este control pueden causar una electrocución!

Antes de la primera puesta en marcha verifique el sentido de giro del motor. Si el sentido de giro fuese incorrecto, ello puede provocar que la pieza salga proyectada y cause un accidente. La inversión del sentido de giro solamente deberá ser realizado por un electricista.

Nunca se coloque Ud., ni otras personas, directamente junto a la banda de lija al conectar la máquina. La banda de lija puede romperse y causar lesiones graves.

De una ojeada.

- 1 Protección contra chispas
- 2 Tornillo de mariposa de la protección contra chispas
- 3 Base lijadora
- 4 Caja colectora de virutas
- 5 Manilla para base lijadora
- 6 Pedal
- 7 Botón de paro de emergencia
- 8 Manilla de ajuste del curso de la banda
- 9 Enchufe
- 10 Rejillas de refrigeración
- 11 Interruptor de conexión/desconexión
- 12 Rueda de contacto
- 13 Rueda motriz
- 14 Tornillo de tapa lateral
- 15 Tapa lateral
- 16 Racor para aspiración de polvo
- 17 Etiqueta informativa

Instrucciones de montaje.

Fije la máquina al suelo. Su anclaje deberá soportar las fuerzas que se presenten durante el trabajo.

Para el montaje deberán emplearse tornillos adecuados (diámetro y longitud).

Conexión eléctrica.



La conexión eléctrica en el local de aplicación deberá ser realizada por un electricista.

Observar la tensión de red: La tensión y frecuencia de la alimentación deberán coincidir con las indicaciones de la placa de características de la máquina.

Antes de la primera puesta en marcha verifique el sentido de giro del motor. La inversión del sentido de giro solamente deberá ser realizado por un electricista.

Ajustes.



Antes de cualquier manipulación en la máquina extraiga el enchufe de red de la toma de corriente.

Ajuste de la protección contra chispas (1).

Afloje el tornillo de mariposa (2) y ajuste la protección contra chispas (1) de manera que la banda de lija quede cubierta lo máximo posible.

Apriete nuevamente el tornillo de mariposa.

Ajuste de la base lijadora (3) (Figura 2).

Afloje la manilla (5) y ajuste la ranura a una medida de 2 mm, máx.

Apriete nuevamente la manilla.

Ajuste del curso de la cinta.

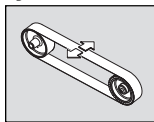

Conecte **brevemente** nada más la máquina para controlar el curso de la banda.

Corrija el curso de la banda con la manilla (8) para centrarla en caso de que se desvíe hacia uno de los lados.

Si no fuese posible centrar la banda:

Limpie con aire comprimido la rueda motriz (13) y la rueda de contacto (12).

Inspeccione la rueda motriz y la rueda de contacto en cuanto a desgaste y una posible deformación. ¡Haga sustituir de inmediato las piezas deterioradas!

Cambio de la cinta de lija.

⚠ Antes de cualquier manipulación en la máquina extraiga el enchufe de red de la toma de corriente.

Afloje el tornillo (14) y abra la tapa lateral (15).

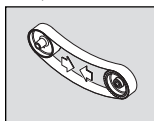

Pise el pedal (6) para destensar la banda.

Retire la banda de lija desgastada.

¡Monte la banda de lija nueva teniendo en cuenta el sentido de marcha indicado en su cara interior! Deberá coincidir con el sentido de giro de la rueda motriz.

Coloque al mismo tiempo la banda de lija sobre la rueda motriz (13) y la rueda de contacto (12).

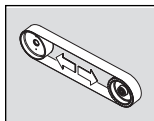

Empuje hacia arriba el pedal (6) para tensar la banda.

Cierre la tapa lateral (15) y apriete firmemente el tornillo (14).

Conecte la máquina y ajuste el curso de la banda.

Instrucciones de manejo.

Conexión y desconexión.

Conexión:

Desenclavar y abatir hacia arriba la tapa con el botón de paro de emergencia (7). Apretar el botón "I" (11).

Desconexión:

Abatir hacia arriba la tapa con el botón de paro de emergencia (7). Apretar el botón "0" (11).

⚠ Tras su desconexión, la máquina sigue en marcha por inercia aprox. 50 s.

Botón de paro de emergencia:

Al presentarse una situación de peligro, pulse el botón de paro de emergencia para desconectar la máquina.

Protección contra sobrecarga.

La máquina se detiene si es fuertemente solicitada durante un tiempo prolongado. Tras un tiempo de enfriamiento de aprox. 15 minutos vuelve a estar disponible la máquina.

Lijado frontal (figuras 3 y 4).

Asegúrese de que esté firmemente apretada la manilla (5). Verifique la medida de la ranura en la base de lijar.

Asegúrese de que la protección contra chispas (1) esté correctamente ajustada y firmemente sujeta.

Conecte la máquina y controle el curso de la banda.

Asiente firmemente la pieza sobre la base lijadora.

Guíe la pieza de trabajo con ambas manos o sujetándola en un dispositivo.

Equipo de aspiración

La máquina puede conectarse a un equipo de aspiración a través del racor (16).

Reparación y servicio técnico.



Las reparaciones deberán ser realizadas por un técnico de acuerdo con las prescripciones vigentes.

En caso de una reparación recomendamos recurrir a un servicio técnico FEIN, un taller concertado FEIN o una representante FEIN.

La lista de piezas de refacción actual para esta herramienta eléctrica la encuentra en internet bajo www.fein.com.

Realice periódicamente los trabajos de mantenimiento siguientes:



Sople con aire comprimido las rejillas de ventilación (10) de la carcasa motor y los puntos marcados (ver etiqueta indicadora (17)).



Lubrique diariamente la máquina en los puntos indicados con aceite de máquinas (ver etiqueta indicadora (17)).

Siempre que cambie la banda de lija, inspeccione el grado de desgaste y el estado de la rueda motriz y de la rueda de contacto. Haga sustituir las piezas deterioradas.

Garantía.

La garantía del producto se realiza de acuerdo a las regulaciones legales vigentes en el país de adquisición.

Adicionalmente, FEIN ofrece una garantía ampliada de acuerdo con la declaración de garantía del fabricante FEIN. Detalles al respecto los puede obtener en su comercio especializado habitual, la representante FEIN en su país, o un servicio técnico FEIN.

Declaración de conformidad.

La empresa Grit declara bajo su responsabilidad que este producto cumple con las disposiciones pertinentes detalladas en la última página de estas instrucciones de servicio.

Idioma original inglés/alemán

Protección del medio ambiente, eliminación.

Conforme a lo que marca la legislación nacional, es obligatorio que las máquinas estacionarias sean sometidas a un reciclaje que respete el medio ambiente.

Valores de emisión de ruido.

Emisión de ruido	Vacío	Lijado
Nivel de presión sonora L_{pA} (re 20 μ Pa), medido con filtro A en el puesto de trabajo, en decibelios	80,5	94
Inseguridad K_{pA} , en decibelios	4	4
Nivel de potencia acústica L_{wA} (re 1 pW), medido con filtro A, en decibelios	90	100,5
Inseguridad K_{wA} , en decibelios	2,5	2,5

Condiciones de servicio

Revoluciones [/min]	3000	3000
Material	-	ST 37
Dimensiones	-	8 x 40
Banda de lija	-	Grit by FEIN 36R

OBSERVACIÓN: la suma de los valores emitidos medidos, considerando la inseguridad respectiva, representa el límite superior que puede alcanzarse en las mediciones.



¡Utilizar unos protectores acústicos!

Valores de medición determinados según normativa del producto pertinente.

Datos técnicos

Tipo	GKS75-1,5KW	GKS75-1,5KW	GKS75-3KW	GKS75-3KW	GKS75-4KW	GKS75-4KW	
Nº de referencia	7 90 50 200 40 3	... 200 40 3	... 300 40 3	... 300 40 3	... 100 40 3	... 100 40 3
Revoluciones en vacío	2880 rpm	3450 rpm	2880 rpm	3450 rpm	2880 rpm	3450 rpm	
Potencia absorbida nominal	1500 W	1500 W	3000 W	3000 W	4000 W	4000 W	
Tensión	3 x 400 V	3 x 440 V	3 x 400 V	3 x 440 V	3 x 400 V	3 x 440 V	
Frecuencia	50 Hz	60 Hz	50 Hz	60 Hz	50 Hz	60 Hz	
Velocidad de la cinta	23 m/s	27 m/s	30 m/s	36 m/s	30 m/s	36 m/s	
Longitud de la cinta de lija	2000 mm	2000 mm	2000 mm	2000 mm	2000 mm	2000 mm	
Ancho de la cinta de lija	75 mm	75 mm	75 mm	75 mm	75 mm	75 mm	
Peso según EPTA-Procedure 01	44 kg	44 kg	51 kg	51 kg	56 kg	44 kg	
Clase de protección	⊕/I	⊕/I	⊕/I	⊕/I	⊕/I	⊕/I	

Tipo	GKS75-EF2V6	GKS752H	GKS752H	GKS75EF	GKS75EF	
Nº de referencia	7 90 50 209 23 2	... 400 40 3	... 400 40 3	... 200 40 3	... 200 40 3
Revoluciones en vacío	3450 rpm	1400/2880 rpm	1725/3450 rpm	2800 rpm	3450 rpm	
Potencia absorbida nominal	1100 W	1500/2000 W	1500/2000 W	1100 W	1100 W	
Tensión	3 x 230 V	3 x 400 V	3 x 440 V	3 x 230 V	3 x 230 V	
Frecuencia	60 Hz	50 Hz	60 Hz	50 Hz	60 Hz	
Velocidad de la cinta	27 m/s	15/30 m/s	18/34 m/s	23 m/s	27 m/s	
Longitud de la cinta de lija	2000 mm	2000 mm	2000 mm	2000 mm	2000 mm	
Ancho de la cinta de lija	75 mm	75 mm	75 mm	75 mm	75 mm	
Peso según EPTA-Procedure 01	44 kg	51 kg	51 kg	44 kg	44 kg	
Clase de protección	⊕/I	⊕/I	⊕/I	⊕/I	⊕/I	

Manual de instruções original.

Símbolos utilizados, abreviações e termos.

Os símbolos utilizados nestas instruções de serviço e eventualmente na máquina, servem para chamar a sua atenção para possíveis riscos durante o trabalho com esta máquina.

Símbolo, sinal	Explicação
	Não tocar nas partes rotativas da máquina.
	Trabalhar de acordo com as indicações dos textos ou dos gráficos ao lado!
	É imprescindível ler os documentos em anexo, portanto a instrução de serviço e as indicações gerais de segurança.
	Usar a proteção para os olhos durante o trabalho.
	Usar a proteção auricular durante o trabalho.
	Usar a proteção contra pó durante o trabalho.
	Usar luvas durante o trabalho.
	Aviso de perigo
	Confirma a conformidade da máquina com as diretivas da Comunidade Europeia.
	Recolher, separadamente, máquinas e outros produtos eletrónicos e elétricos descartados e realizar uma reciclagem ecológica.

Sinal	Unidade internacional	Unidade nacional	Explicação
n	/min, min^{-1} , rpm, r/min	rpm	Número de rotações de dimensionamento
n_0	/min, min^{-1} , rpm, r/min	rpm	Número de rotações em vazio
P_1	W	W	Consumo de potência
P_2	W	W	Débito de potência
U	V	V	Tensão admissível
f	Hz	Hz	Frequência
	m, s, kg, A, mm, V, W, Hz, N, °C, dB, min, m/s^2	m, s, kg, A, mm, V, W, Hz, N, °C, dB, min, m/s^2	Unidades básicas e deduzidas do sistema de unidades internacional SI.

Para a sua segurança.

Não se deve usar esta máquina antes de se ter lido e compreendido completamente este manual de instruções, incluindo as fotos, as especificações e as regras de segurança.

Também devem ser observados os requisitos nacionais relevantes para a segurança elétrica e a proteção ocupacional (na Alemanha: BGV A2, BGR 500).

O não-cumprimento das indicações de segurança na referida documentação pode levar a choque elétrico, incêndio e/ou graves ferimentos.

Este manual de instruções deve ser guardado para uso futuro e deve ser entregue juntamente com a máquina em caso de transferência ou de venda da mesma.

Finalidade da ferramenta:

Retificadora estacionária para a retificação de materiais de metal, juntamente com correias abrasivas homologadas pelo fabricante.

Indicações especiais de segurança.

Utilizar um equipamento de proteção pessoal. De acordo com a aplicação, deverá utilizar uma proteção para todo o rosto, proteção para os olhos ou óculos protetores. Se for necessário, deverá ser utilizada uma máscara contra pó, uma proteção auricular, luvas de proteção ou um avental especial, para proteger-se de pequenas partículas de amoladura e de material. Os olhos devem ser protegidos contra partículas a voar, produzidas durante as diversas

aplicações. A máscara contra pó ou a máscara de respiração devem ser capazes de filtrar o pó produzido durante a respectiva aplicação. Se for sujeito durante longo tempo a fortes ruídos, poderá sofrer a perda da capacidade auditiva.

Não usar roupas e jóias frouxas nem cabelos longos soltos durante o trabalho. Objetos frouxos podem, apesar dos dispositivos de proteção, ser agarrados pelas partes da máquina em movimento e levar a lesões.

Não utilizar correias abrasivas gastas, rasgadas ou extremamente usadas. Tratar as correias abrasivas com cuidado e guardá-las de acordo com as indicações do fabricante. As correias abrasivas não devem ser dobradas! Correias abrasivas danificadas podem rasgar, ser atiradas para longe e ferir alguém.

Não devem ser usadas correias abrasivas ou outros acessórios que não são os especificamente concebidos ou aprovados pelo fabricante. A operação segura não é dada, unicamente, ao fato de que uma correia abrasiva ou acessório se encaixe em sua máquina.

Sempre se deve utilizar os dispositivos de proteção que se encontram junto com a máquina. Os dispositivos de proteção devem ser montados de forma segura à máquina, de modo que seja alcançado um máximo de segurança. Os dispositivos de proteção devem proteger o operador contra partículas produzidas durante o processo abrasivo e contra o contacto com a correia abrasiva.

Atenção, perigo de incêndio e de explosão! Ao lixar metais (p.ex. alumínio ou magnésio) é produzido pó que pode ser inflamável ou explosivo. Não operar a máquina nas proximidades de materiais inflamáveis. Faíscas podem incendiar estes materiais.

Atenção, perigo de incêndio! Ao lixar metais são produzidas partículas incandescentes de metal e de correia abrasiva, que são recolhidas na caixa de aparas. O conteúdo da caixa de aparas deve estar suficientemente arrefecido antes de ser esvaziado e só deve ser eliminado por meio de recipientes apropriados.

Assegure-se de que nenhuma pessoa corra risco devido a voo de faúlhas. Remover os materiais inflamáveis das proximidades. Ao lixar é produzido voo de faúlhas.

A peça de trabalho deve sempre estar apoiada de forma segura sobre a base de retificação e o batente-limite. Peças de trabalho pequenas ou finas não podem ser processadas. Existe o risco de ferimentos provocados pela peça atirada para longe.



Jamais tocar na correia abrasiva, enquanto esta estiver em movimento. Há risco de lesões.

Em situações perigosas deve-se premir imediatamente o interruptor de paragem de emergência. A máquina funciona por inércia durante até 50 segundos.

As aberturas de ventilação da máquina devem ser limpas em intervalos regulares. O ventilador do motor atrai poeira para dentro da carcaça. Em caso de um acúmulo excessivo de pó de metal, poderão haver riscos devido à eletricidade.

Preste atenção ao equilíbrio e posicionamento horizontal da máquina. Se a máquina tombar durante o trabalho, podem ser causados graves ferimentos.

A ficha da máquina só deve ser instalada por um electricista qualificado. O fio de terra na tomada de corrente deve estar ligado à terra de proteção da rede elétrica.

Se deve puxar a ficha de rede da tomada antes de trabalhos de manutenção e reparação! Se a máquina for ligada acidentalmente, podem ser causados graves ferimentos.

Permita que a segurança elétrica seja verificada, em intervalos regulares, de acordo com as diretivas legais. Em máquinas que não foram testadas existe o perigo de choque elétrico!

Antes da primeira colocação em funcionamento é necessário verificar o sentido de rotação do motor. Em caso de um sentido de rotação errado, a peça de trabalho pode ser atirada para longe e causar acidentes. O sentido de rotação só deve ser alterado por um electricista autorizado.

Ninguém deve se encontrar, diretamente, ao lado da correia abrasiva quando a máquina for ligada. O correia abrasiva pode se romper e causar graves ferimentos.

Em um relance.

- 1 Proteção contra faúlhas
- 2 Parafuso de orelhas para protecção contra faúlhas
- 3 Apoio de retificação
- 4 Caixa de aparas
- 5 Parafuso em estrela para base de lixagem
- 6 Pedal
- 7 Tecla de parada de EMERGÊNCIA
- 8 Parafuso rotativo em forma de estrela, ajuste do movimento da correia
- 9 Ficha
- 10 Aberturas de ventilação
- 11 Interruptor de ligar-desligar
- 12 Disco de contacto
- 13 Disco de acionamento
- 14 Parafuso para tampa lateral
- 15 Tampa lateral
- 16 Bocal para a aspiração de pó
- 17 Placa de informações

Instruções de montagem.

Fixar a máquina no chão. Devem ser sustentadas as forças que ocorrem durante o trabalho.

Para a montagem devem ser usados os parafusos de montagem apropriados (diâmetro, comprimento).

Conexão elétrica.

! A conexão elétrica local deve ser realizada por um electricista qualificado.

Deve ser observada a tensão de rede: A tensão de rede a frequência da fonte de tensão devem coincidir com as especificações apresentadas na placa de características da máquina.

Verificar o sentido de rotação do motor antes da primeira partida. O sentido de rotação só deve ser alterado por um electricista autorizado.

Definições.



Puxar a ficha da tomada antes de quaisquer trabalhos na máquina.

Ajustar a proteção contra faíscas (1).

Soltar o parafuso de orelhas (2) e ajustar a proteção contra faíscas (1) de modo que a correia abrasiva esteja coberta, o tanto quanto possível.

Reapertar o parafuso de orelhas.

Ajustar o suporte de retificação (3) (Figura 2).

Soltar o parafuso rotativo em forma de estrela (5) e ajustar folga de no **máx. 2 mm**.

Reapertar o parafuso rotativo em forma de estrela.

Ajustar o caminho da correia.

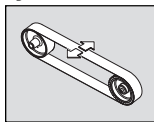

Só ligar a máquina **por instantes** e verificar o movimento da correia.

Ajustar o movimento da correia com o parafuso rotativo em forma de estrela (8) no centro, se a correia abrasiva se movimentar para a direita ou para a esquerda.

Se não for possível ajustar o movimento da correia no centro:

Limpar a polia motriz (13) e o disco de contacto (12) com ar comprimido.

Verificar a polia motriz e o disco de contacto quanto a desgaste, deformação e erosão. As peças danificadas devem ser substituídas imediatamente!

Substituir a folha de lixar.



Puxar a ficha da tomada antes de quaisquer trabalhos na máquina.

Soltar o parafuso (14) e abrir a tampa lateral (15).

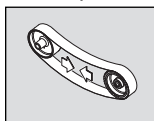

Premir o pedal (6) para baixo para aliviar o dispositivo de aperto.

Remover a correia abrasiva velha.

Antes de se colocar a nova correia abrasiva é necessário observar a indicação de direção que se encontra no

lado de trás da correia abrasiva! Ela deve corresponder ao sentido de rotação da polia motriz.

Colocar a correia abrasiva, simultaneamente, sobre a polia motriz (13) e o disco de contacto (12).

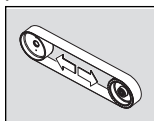

Premir o pedal (6) para cima, para esticar a correia abrasiva.

Fechar a tampa lateral (15) e reapertar o parafuso (14).

Ligar a máquina e ajustar o movimento da correia.

Instruções de serviço

Ligar e desligar.

Ligar:

Destruar a tecla de paragem de EMERGÊNCIA (7) e abrir. Premir a tecla “1” (11).

Desligar:

Destruar a tecla de paragem de EMERGÊNCIA (7). Premir a tecla “0” (11).



A máquina funciona por inércia durante aprox. 50 seg. após ser desligada.

Tecla de paragem de EMERGÊNCIA:

Pressionar a tecla de paragem de EMERGÊNCIA para desligar a máquina em situações perigosas.

Proteção contra sobrecarga.

Em caso de uma elevada carga contínua durante um longo período de tempo, a máquina é desligada. A máquina está, novamente, pronta para ser utilizada, após um período de arrefecimento de aprox. 15 minutos.

Circuito de contacto (Figuras 3+4).

Deve ser assegurado que o parafuso rotativo em forma de estrela (5) esteja apertado.

Verificar o tamanho da folga do suporte de retificação.

Verificar se a proteção contra faíscas (1) está devidamente ajustada e apertada.

Ligar a máquina e verificar o movimento da correia.

Colocar a peça, firmemente, sobre o suporte de retificação.

A peça de trabalho deve ser conduzida com as duas mãos ou fixada num dispositivo.

Dispositivo de aspiração

A máquina pode ser conectada através de um bocal (16) a um dispositivo de aspiração.

Manutenção e serviço pós-venda.



Uma reparação só deve ser realizada por um especialista, de acordo com os regulamentos aplicáveis.

Para reparações, recomendamos o serviço de atendimento ao cliente da FEIN, a oficina de serviço da FEIN e as representações da FEIN.

A lista de peças sobressalentes atual desta ferramenta elétrica se encontra na internet em www.fein.com.

Executar a seguinte manutenção em intervalos regulares:



Soprar as aberturas de ar de arrefecimento (10) na carcaça do motor e nos pontos marcados com ar comprimido (vide placa de informações (17)).



Lubrificar a máquina todos os dias nos pontos marcados, com óleo de máquina (vide placa de informações (17)).

Verificar a polia motriz e o disco de contacto, quanto a desgaste e danos, a cada troca da correia. Substituir as peças se forem verificados danos.

Garantia legal e garantia.

A garantia legal do produto é válida de acordo com os regulamentos legais vigentes no país do revendedor.

Além disso, a FEIN oferece uma garantia de acordo com a declaração de garantia do fabricante FEIN. Detalhes a este respeito, podem ser obtidos de seu revendedor especializado, do representante da FEIN em seu país ou do serviço de atendimento ao cliente da FEIN.

Declaração de conformidade.

A firma Grit declara, em responsabilidade exclusiva, que este produto corresponde às respectivas especificações indicadas na última página destas instruções de serviço. Idioma original inglês/alemão

Proteção do meio ambiente, eliminação.

Máquinas estacionárias devem ser recicladas de forma compatível com o meio ambiente e de acordo com a legislação nacional.

Valores de emissão acústica.

Emissão acústica	Marcha em vazio	Retificação
Nível de emissão de pressão acústica avaliado como A medido L_{pA} (re 20 μ Pa), em decibel	80,5	94
Incerteza K_{pA} , em decibel	4	4
Nível de potência acústica avaliado como A medido L_{wA} (re 1 pW), em decibel	90	100,5
Incerteza K_{wA} , em decibel	2,5	2,5

Condições de operação

Número de rotações (/ min)	3000	3000
Material	-	ST 37
Dimensão	-	8 x 40
Correia abrasiva	-	Grit by FEIN 36R

OBSERVAÇÃO: A soma do valor de emissão medido e a respectiva insegurança representa o limite superior dos valores que podem ocorrer por ocasião de medições.



Utilizar proteção acústica!

Valores de medição averiguados segundo à respectiva norma de produto.

Dados técnicos

















Modelo	GKS75-1,5KW	GKS75-1,5KW	GKS75-3KW	GKS75-3KW	GKS75-4KW	GKS75-4KW
Nº de encomenda						
7 90 50 200 40 3	... 200 40 3	... 300 40 3	... 300 40 3	... 100 40 3	... 100 40 3
Número de rotações em vazio	2880 rpm	3450 rpm	2880 rpm	3450 rpm	2880 rpm	3450 rpm
Potência nominal consumida	1500 W	1500 W	3000 W	3000 W	4000 W	4000 W
Tensão	3 x 400 V	3 x 440 V	3 x 400 V	3 x 440 V	3 x 400 V	3 x 440 V
Frequência	50 Hz	60 Hz	50 Hz	60 Hz	50 Hz	60 Hz
Velocidade da correia	23 m/s	27 m/s	30 m/s	36 m/s	30 m/s	36 m/s
Comprimento da correia abrasiva	2000 mm	2000 mm	2000 mm	2000 mm	2000 mm	2000 mm
Largura da correia abrasiva	75 mm	75 mm	75 mm	75 mm	75 mm	75 mm
Peso conforme EPTA-Procedure 01	44 kg	44 kg	51 kg	51 kg	56 kg	44 kg
Classe de proteção	⊕/I	⊕/I	⊕/I	⊕/I	⊕/I	⊕/I

Modelo	GKS75-EF2V6	GKS752H	GKS752H	GKS75EF	GKS75EF
Nº de encomenda					
7 90 50 209 23 2	... 400 40 3	... 400 40 3	... 200 40 3	... 200 40 3
Número de rotações em vazio	3450 rpm	1400/2880 rpm	1725/3450 rpm	2800 rpm	3450 rpm
Potência nominal consumida	1100 W	1500/2000 W	1500/2000 W	1100 W	1100 W
Tensão	3 x 230 V	3 x 400 V	3 x 440 V	3 x 230 V	3 x 230 V
Frequência	60 Hz	50 Hz	60 Hz	50 Hz	60 Hz
Velocidade da correia	27 m/s	15/30 m/s	18/34 m/s	23 m/s	27 m/s
Comprimento da correia abrasiva	2000 mm	2000 mm	2000 mm	2000 mm	2000 mm
Largura da correia abrasiva	75 mm	75 mm	75 mm	75 mm	75 mm
Peso conforme EPTA-Procedure 01	44 kg	51 kg	51 kg	44 kg	44 kg
Classe de proteção	⊕/I	⊕/I	⊕/I	⊕/I	⊕/I

Πρωτότυπες οδηγίες χρήσης.

Σύμβολα που χρησιμοποιούνται, συντομογραφίες και όροι.

Τα σύμβολα που χρησιμοποιούνται στις παρούσες οδηγίες χρήση και που απεικονίζονται ενδεχομένως επάνω στο μηχάνημα εφιστούν την προσοχή σας σε πιθανούς κινδύνους που εμφανίζονται όταν εργάζεστε με το μηχάνημα.

Σύμβολο, χαρακτήρας	Ερμηνεία
	Μην εγγίζετε τα περιστρεφόμενα τμήματα του μηχανήματος
	Ακολουθήστε τις οδηγίες στο διπλανό κείμενο ή στα γραφικά!
  	Να διαβάσετε οπωσδήποτε τα συνημμένα έγγραφα, τις οδηγίες χρήσης και τις υποδείξεις ασφαλείας.
  	Φοράτε προστατευτικά γυαλιά κατά τη διάρκεια της εργασίας σας.
 	Φοράτε ωτασπίδες κατά τη διάρκεια της εργασίας σας.
 	Όταν εργάζεστε να χρησιμοποιείτε διατάξεις προστασίας από σκόνη.
	Όταν εργάζεστε να φοράτε προστατευτικά γάντια.
	Προειδοποίηση κινδύνου
	Βεβαιώνει τη συμμόρφωση του μηχανήματος με τις οδηγίες της Ευρωπαϊκής Κοινότητας.
	Άχρηστα μηχανήματα και άλλα ηλεκτροτεχνικά και ηλεκτρικά εργαλεία πρέπει να συλλέγονται χωριστά και να ανακυκλώνονται με τρόπο φιλικό προς το περιβάλλον.

Χαρακτήρας	Διεθνής μονάδα	Εθνική μονάδα	Ερμηνεία
n	/min, min^{-1} , rpm, r/min	min^{-1}	Ονομαστικός αριθμός στροφών
n_0	/min, min^{-1} , rpm, r/min	min^{-1}	Αριθμός στροφών χωρίς φορτίο
P_1	W	W	Ονομαστική ισχύς
P_2	W	W	Αποδιδόμενη ισχύς
U	V	V	Ονομαστική τάση
f	Hz	Hz	Συχνότητα
	m, s, kg, A, mm, V, W, Hz, N, °C, dB, min, m/s^2	m, s, kg, A, mm, V, W, Hz, N, °C, dB, min, m/s^2	Θεμελιώδεις και παράγωγες μονάδες από το Διεθνές Σύστημα Μονάδων SI .

Για την ασφαλεία σας.

 Μη χρησιμοποιήσετε αυτό το μηχάνημα πριν διαβάσετε με προσοχή και εννοήσετε τις παρούσες οδηγίες χρήσης συμπεριλαμβανομένων των απεικονίσεων, των προδιαγραφών και των κανόνων ασφαλείας.

Να τηρείτε επίσης τις σχετικές εθνικές διατάξεις για την ηλεκτρική ασφάλεια και την εργασιακή ασφάλεια (στη Γερμανία: BGV A2, BGR 500).

Η μη τήρηση των υποδείξεων ασφαλείας στις αναφερόμενες τεκμηριώσεις μπορεί να προκαλέσουν ηλεκτροπληξία, πυρκαγιά ή/και σοβαρούς τραυματισμούς

Φυλάξτε προσεκτικά τις παρούσες οδηγίες χρήσης για κάθε ενδεχόμενη μελλοντική χρήση και να τις επισυνάψετε στο μηχάνημα όταν το παραδώσετε σε τρίτους.

Προορισμός του ηλεκτρικού εργαλείου:

Σταθερό μηχάνημα λείανσης για τη λείανση μεταλλικών υλικών με λειαντικές ταινίες εγκεκριμένες από τον κατασκευαστή.

Ειδικές υποδείξεις ασφαλείας.



Να φοράτε πάντοτε τη δική σας, ατομική προστατευτική ενδυμασία. Να χρησιμοποιείτε επίσης,



ανάλογα με την εκάστοτε εργασία που εκτελείτε, προστατευτικές μάσκες, προστατευτικά διατάξεις



ματιών ή προστατευτικά γυαλιά. Αν χρειαστεί, φορέστε και μάσκα προστασίας από σκόνη,



ωασιπίδες, προστατευτικά γάντια ή μια ειδική προστατευτική ποδιά, που θα σας προστατεύει από τυχόν εκσφενδονιζόμενα λειαντικά σωματίδια ή θραύσματα υλικού. Τα μάτια πρέπει να προστατεύονται από τυχόν αιωρούμενα σωματίδια που μπορεί να δημιουργηθούν κατά την εκτέλεση των διάφορων εργασιών. Οι αναπνευστικές και οι προστατευτικές μάσκες πρέπει να φιλτράρουν τον αέρα και να συγκρατούν τη σκόνη που δημιουργείται κατά την εργασία. Σε περίπτωση που θα εκτεθείτε για πολύ χρόνο σε ισχυρό θόρυβο μπορεί να απωλέσετε την ακοή σας.

Όταν εργάζεστε να μην φοράτε φαρδιά ρούχα, κοσμήματα και αν έχετε μακριά μαλλιά να μην τα αφήνετε λυτά. Χαλαρά αντικείμενα μπορούν, παρ' όλες τις προστατευτικές διατάξεις, να εμπλακούν στα περιστρεφόμενα εξαρτήματα και να προκαλέσουν έτσι τραυματισμούς.

Μην χρησιμοποιήσετε φθαρμένες, σκισμένες ή ισχυρά λερωμένες ταινίες λείανσης. Να χειρίζεστε τις ταινίες λείανσης επιμελώς και να τις φυλάγετε/αποθηκεύετε σύμφωνα με τις οδηγίες του κατασκευαστή. Μην διπλώνετε τις ταινίες λείανσης! Οι χαλαστές ταινίες μπορεί να σκιστούν, να εκσφενδονιστούν και να τραυματίσουν τυχόν παρευρισκόμενα άτομα.

Μη χρησιμοποιήσετε λειαντικές ταινίες ή άλλα εξαρτήματα που δεν έχουν κατασκευαστεί και εγκριθεί ειδικά για αυτό το μηχάνημα. Η ασφαλής λειτουργία δεν εξασφαλίζεται μόνο και μόνο επειδή μια λειαντική ταινία ή κάποιο άλλο εξάρτημα ταιριάζει στο μηχάνημα.

Να χρησιμοποιείτε πάντοτε τις προστατευτικές διατάξεις που βρίσκονται στο μηχάνημα. Οι προστατευτικές διατάξεις πρέπει να είναι ασφαλώς συναρμολογημένες στο μηχάνημα επειδή μόνο έτσι επιτυγχάνεται η μέγιστη εφικτή ασφάλεια. Οι προστατευτικές διατάξεις προστατεύουν το χρήστη από ανεξέλεγκτα εκσφενδονιζόμενα λειαντικά σωματίδια και από μια ενδεχόμενη ακούσια επαφή με την ταινία λείανσης.

Προσοχή, κίνδυνος πυρκαγιάς και έκρηξης! Όταν λειάνετε μέταλλα (π.χ. αλουμίνιο ή μαγνήσιο) δημιουργείται σκόνη η οποία μπορεί να είναι εύφλεκτη ή εκρηκτική. Μην χρησιμοποιήσετε το μηχάνημα κοντά σε εύφλεκτα υλικά. Ο σπινθηρισμός μπορεί να αναφλέξει τα υλικά αυτά.

Προσοχή Κίνδυνος πυρκαγιάς Κατά τη λείανση δημιουργούνται καυτερά μεταλλικά σωματίδια και σωματίδια λείανσης τα οποία συλλέγονται στο κουτί γρεζιών Το περιεχόμενο του κουτιού γρεζιών πρέπει, πριν αδειάσετε το δοχείο, να έχει κρυώσει επαρκώς και να αποσύρεται μέσα σε ένα κατάλληλο δοχείο.

Προσέχετε να μην κινδυνεύουν τυχόν παρευρισκόμενα πρόσωπα από το σπινθηρισμό. Να απομακρύνετε τυχόν εύφλεκτα υλικά από το γύρω χώρο. Κατά τη λείανση διάφορων υλικών δημιουργείται σπινθηρισμός.

Το υπό κατεργασία τεμάχιο πρέπει να ακουμπάει ασφαλώς επάνω στο στήριγμα λείανσης και τον οδηγό. Δεν επιτρέπεται η κατεργασία πολύ μικρών ή λεπτών υπό κατεργασία τεμαχίων. Κίνδυνος τραυματισμού από το εκσφενδονιζόμενο υπό κατεργασία τεμάχιο.



Μην αγγίζετε ποτέ την κινούμενη ταινία. Κίνδυνος τραυματισμού.

Σε περίπτωση κινδύνου πατήστε αμέσως το πλήκτρο OFF ανάγκης. Το μηχάνημα συνεχίζει να κινείται για 50 δευτερόλεπτα ακόμη.

Να καθαρίζετε τακτικά τις σχισμές αερισμού του μηχανήματος. Ο ανεμιστήρας του κινητήρα αναρροφά σκόνη. Αυτό μπορεί, σε περίπτωση, μεγάλης συσσώρευσης σκόνης να προκαλέσει ηλεκτρικούς κινδύνους.

Να δίνετε προσοχή στην ασφαλή και οριζόντια τοποθέτηση του μηχανήματος. Όταν το μηχάνημα γείρει κατά τη διάρκεια της λειτουργίας μπορεί να προκαλέσει σοβαρούς τραυματισμούς.

Το φως του μηχανήματος πρέπει να συναρμολογηθεί μόνο από έναν ειδικό ηλεκτρολόγο. Ο προστατευτικός αγωγός της πρίζας πρέπει να είναι συνδεδεμένος με την προστατευτική γείωση του ηλεκτρικού δικτύου.

Να βγάζετε το φως από την πρίζα πριν από κάθε εργασία συντήρησης και επισκευής! Η ακούσια εκκίνηση του μηχανήματος μπορεί να οδηγήσει σε σοβαρούς τραυματισμούς.

Να δίνετε το μηχάνημα τακτικά για έλεγχο της ασφαλούς λειτουργίας του σύμφωνα με τις? αντίστοιχες νομικές διατάξεις. Μη ελεγμένα μηχανήματα μπορεί να προκαλέσουν σοβαρούς τραυματισμούς!

Πριν την πρώτη εκκίνηση βεβαιωθείτε ότι ο κινητήρας περιστρέφεται κανονικά. Όταν ο κινητήρας περιστρέφεται με εσφαλμένη φορά το υπό κατεργασία τεμάχιο μπορεί να εκσφενδονιστεί και να οδηγήσει σε ατυχήματα. Η φορά περιστροφής του κινητήρα πρέπει να αλλαχτεί μόνο από έναν ειδικό ηλεκτρολόγο.

Όταν το μηχάνημα τίθεται σε λειτουργία δεν πρέπει να βρίσκεστε ποτέ ούτε εσείς ούτε άλλα άτομα άμεσα δίπλα στην ταινία λείανσης. Η ταινία λείανσης μπορεί να κοπεί και να προκαλέσει σοβαρούς τραυματισμούς.

Στα γρήγορα:

- 1 Προστασία από σπινθηρισμό
- 2 Βίδα με μοχλό για την προστασία από σπινθηρισμό
- 3 Στήριγμα λείανσης
- 4 Κουτί γρεζιών
- 5 Βίδα τριγωνικού αστέρα για το στήριγμα λείανσης
- 6 Πετάλι
- 7 Πλήκτρο OFF ανάγκης
- 8 Βίδα τριγωνικού αστέρα, ρύθμιση διαδρομής ταινίας
- 9 Φις
- 10 Σχισμές αερισμού
- 11 Διακόπτης ON/OFF
- 12 Δίσκος επαφής

- 13 Δίσκος κίνησης
- 14 Βίδα για πλευρικό καπάκι
- 15 Πλευρικό καπάκι
- 16 Στήριγμα για αναρρόφηση σκόνης
- 17 Πινακίδα υποδείξεων

Υποδείξεις συναρμολόγησης.

Το μηχάνημα στερεώνεται στο δάπεδο. Πρέπει, κατά τη λειτουργία του, να αντέχει στις εμφανιζόμενες δυνάμεις.

Για τη συναρμολόγηση χρησιμοποιήστε κατάλληλες κοχλιοσυνδέσεις (διατομή, μήκος).

Ηλεκτρική σύνδεση.

❗ Η σύνδεση στους χρώους του χρήστη πρέπει να διεξαχθεί από έναν ειδικό ηλεκτρολόγο.

Δώστε προσοχή στην τάση δικτύου. Η τάση δικτύου και η συχνότητα πρέπει να ταυτίζονται με τα αντίστοιχα στοιχεία επάνω στην πινακίδα του κατασκευαστή του μηχανήματος

Πριν την πρώτη εκκίνηση ελέγξτε τη φορά περιστροφής του κινητήρα. Η φορά περιστροφής του κινητήρα πρέπει να αλλάξει μόνο από έναν ειδικό ηλεκτρολόγο.

Ρυθμίσεις.

⚠ **Να βγάξετε το φως από την πρίζα πριν από κάθε εργασία στο μηχάνημα.**

Ρύθμιση προφυλακτήρα σπινθηρισμού (1).

Λύστε τη βίδα με μοχλό (2) και ρυθμίστε τον προφυλακτήρα σπινθηρισμού (1) έτσι, ώστε να καλύπτει όσο το δυνατόν πιο πολύ την ταινία λείανσης.

Σφίξτε πάλι καλά τη βίδα με μοχλό,

Ρύθμιση του στηρίγματος λείανσης (3) (εικόνα 2).

Λύστε τη βίδα τριγωνικού αστέρα (5) και ρυθμίστε το διάκενο της σχισμής για **max. 2 mm**.

Σφίξτε πάλι καλά τη βίδα τριγωνικού αστέρα.

Ρύθμιση της κίνησης της ταινίας.

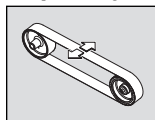

Θέστε το μηχάνημα μόνο για λίγο σε λειτουργία και ελέγξτε την κίνηση της ταινίας.

Ρυθμίστε την κίνηση της ταινίας με τη βίδα τριγωνικού αστέρα (8) στη μέση, όταν η ταινία λείανσης

αποκλίνει προς τα δεξιά ή τα αριστερά.

Σε περίπτωση που δεν θα μπορείτε να ρυθμίσετε την κίνηση της ταινίας στη μέση:

Καθαρίστε τον τροχό κίνησης (13) και τον τροχό επαφής (12) με πεπιεσμένο αέρα.

Ελέγξτε τον τροχό κίνησης και τον τροχό επαφής μήπως παρουσιάζουν ζημιές, παραμορφώσεις και φθορές. Τυχόν χαλασμένα εξαρτήματα πρέπει να αντικαθίστανται αμέσως!

Αλλαγή φύλλου λείανσης.

⚠ **Να βγάξετε το φως από την πρίζα πριν από κάθε εργασία στο μηχάνημα.**

Λύστε τη βίδα (14) και ανοίξτε το πλευρικό καπάκι (15).

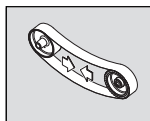

Πατήστε το πετάλι (6) προς τα κάτω για να χαλαρώσετε τη διάταξη σύσφιγξης.

Αφαιρέστε την παλιά ταινία λείανσης.

Πριν τοποθετήσετε τη νέα ταινία δώστε προσοχή στη φορά κίνησης της ταινίας στην πίσω πλευρά της ταινίας λείανσης! Πρέπει να ταυτίζεται με τη φορά περιστροφής του τροχού κίνησης.

Θέστε την ταινία λείανσης ταυτόχρονα επάνω στον τροχό κίνησης (13) και τον τροχό επαφής (12).

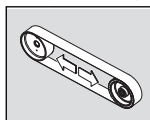

Πατήστε το πετάλι (6) προς τα επάνω για να σφίξετε την ταινία λείανσης.

Κλείστε το πλευρικό καπάκι (15) και σφίξτε πάλι καλά τη βίδα (14).

Θέστε το μηχάνημα σε λειτουργία

και ρυθμίστε την κίνηση της ταινίας.

Οδηγίες λειτουργίας.

Θέση σε λειτουργία κι εκτός λειτουργίας.

Θέση σε λειτουργία:

Ξεκλειδώστε και ανοίξτε το πλήκτρο OFF ανάγκης (7). Πατήστε το πλήκτρο «I» (11).

Θέση εκτός λειτουργίας:

Ανοίξτε το πλήκτρο OFF ανάγκης (7). Πατήστε το πλήκτρο «0» (11).

⚠ Το μηχάνημα συνεχίζει να κινείται για 50 δευτερόλεπτα μετά τη θέση του σε λειτουργία.

Πλήκτρο OFF ανάγκης:

Σε περίπτωση κινδύνου πατήστε το κόκκινο πλήκτρο OFF ανάγκης για να θέσετε το μηχάνημα εκτός λειτουργίας.

Ασφάλεια υπερφόρτωσης.

Το μηχάνημα διακόπτει τη λειτουργία του όταν υπερφορτωθεί για ένα σχετικά μεγάλο χρονικό διάστημα. Το μηχάνημα είναι πάλι έτοιμο για λειτουργία μετά από περίπου 15 λεπτά.

Λείανση επαφής (Εικόνες 3+4).

Βεβαιωθείτε ότι η βίδα τριγωνικού αστέρα (5) είναι καλά σφιγμένη.

Ελέγξτε το διάκενο του στηρίγματος λείανσης.

Ελέγξτε αν προφυλακτήρας σπινθηρισμού (1) είναι ρυθμισμένος σωστά και καλά σφιγμένος.

Θέστε το μηχάνημα σε λειτουργία και ελέγξτε την κίνηση της ταινίας.

Τοποθετήστε το υπό κατεργασία τεμάχιο σταθερά επάνω στο στήριγμα λείανσης.

Να οδηγείτε το υπό κατεργασία τεμάχιο και με τα δυο σας χέρια ή χρησιμοποιήστε μια κατάλληλη διάταξη.

Διάταξη αναρρόφησης

Το μηχάνημα μπορεί να συνδεθεί σε μια διάταξη αναρρόφησης μέσω του στηρίγματος (16).

Συντήρηση και Service.

! Η συντήρηση/Η επισκευή επιτρέπεται επιτρέπεται να διεξαχθεί μόνο από έναν ειδικό τεχνίτη / μια ειδική τεχνίτρια.

Για τη συντήρηση/την επισκευή σας συνιστάμε το Service της FEIN, τα εξουσιοδοτημένα συνεργεία της FEIN και τις συμβαλλόμενες αντιπροσωπείες της FEIN.

Τον τρέχοντα κατάλογο ανταλλακτικών γι' αυτό το ηλεκτρικό εργαλείο θα βρείτε στην ηλεκτρονική σελίδα www.fein.com.

Να εκτελείτε τακτικά τις εξής εργασίες συντήρησης:

 Να καθαρίζετε με πιεσιμένο αέρα τις σχισμές αερισμού (10) στο περίβλημα του κινητήρα καθώς και τις άλλες υποδεικνυόμενες θέσεις (βλέπε πινακίδα υποδείξεων (17)).

 Να λαδώνετε καθημερινά το μηχάνημα στις υποδεικνυόμενες θέσεις (βλέπε πινακίδα υποδείξεων (17)).

Μετά από κάθε αλλαγή της ταινίας λείανσης να ελέγχετε τον τροχό κίνησης και τον τροχό επαφής μήπως παρουσιάζουν φθορές ή ζημιές. Δώστε τυχόν χαλασμένα εξαρτήματα για αντικατάσταση.

Εγγύηση.

Η εγγύηση για το προϊόν ισχύει σύμφωνα με τις διατάξεις της χώρας στην οποία κυκλοφορεί.

Εκτός αυτού η FEIN παρέχει και μια εγγύηση σύμφωνα με τη Δήλωση Κατασκευαστή της FEIN. Για περισσότερες πληροφορίες να απευθύνεστε στον αρμόδιο για σας έμπορο, στην αντιπροσωπεία της FEIN στη χώρα σας ή στο Service της FEIN.

Δήλωση συμμόρφωσης.

Η εταιρία Grit δηλώνει με αποκλειστική της ευθύνη ότι το προϊόν αυτό συμμορφώνεται με όλες τις σχετικές διατάξεις που αναφέρονται στην τελευταία σελίδα αυτών των οδηγιών χρήσης.

Αυθεντική γλώσσα Αγγλικά/Γερμανικά

Προστασία του περιβάλλοντος, απόσυρση.

Τα μονίμως εγκαταστημένα μηχανήματα πρέπει να ανακυκλώνονται με τρόπο φιλικό προς το περιβάλλον.

Θόρυβοι Τιμές εκπομπής.

Εκπομπή ήχων	Χωρίς φορτίο	Λείανση
Στάθμη ακουστικής πίεσης μετρημένη σύμφωνα με την καμπύλη A στη θέση εργασίας L_{pA} (δεδ. 20 μPa), σε ντεσιμπέλ	80,5	94
Ανασφάλεια K_{pA} , σε ντεσιμπέλ	4	4
Στάθμη ακουστικής ισχύος μετρημένη σύμφωνα με την καμπύλη A L_{WA} (δε 1 pW), σε ντεσιμπέλ	90	100,5
Ανασφάλεια K_{WA} , σε ντεσιμπέλ	2,5	2,5
Συνθήκες λειτουργίας		
Αριθ. στροφών (/min)	3000	3000
Υλικό	-	ST 37
Διαστάσεις	-	8 x 40
Ταινία λείανσης	-	Grit by FEIN 36R

ΠΑΡΑΤΗΡΗΣΗ: Το άθροισμα που απορρέει από τη μετρηθείσα τιμή καθώς και η αντίστοιχη ανασφάλεια αποτελούν το ανώτατο όριο των τιμών που μπορεί να εμφανιστούν κατά τη διεξαγωγή των μετρήσεων.



Φοράτε ωτασπίδες!

Οι τιμές εξακριβώθηκαν σύμφωνα με την αντίστοιχη προδιαγραφή για το προϊόν.

Τεχνικά Χαρακτηριστικά











Τύπος	GKS75-1,5KW	GKS75-1,5KW	GKS75-3KW	GKS75-3KW	GKS75-4KW	GKS75-4KW
Κωδικός αριθμός 7 90 50 200 40 3	... 200 40 3	... 300 40 3	... 300 40 3	... 100 40 3	... 100 40 3
Αριθμός στροφών χωρίς φορτίο	2880 min ⁻¹	3450 min ⁻¹	2880 min ⁻¹	3450 min ⁻¹	2880 min ⁻¹	3450 min ⁻¹
Ονομαστική ισχύς	1500 W	1500 W	3000 W	3000 W	4000 W	4000 W
Τάση	3 x 400 V	3 x 440 V	3 x 400 V	3 x 440 V	3 x 400 V	3 x 440 V
Συχνότητα	50 Hz	60 Hz	50 Hz	60 Hz	50 Hz	60 Hz
Ταχύτητα ταινίας	23 m/s	27 m/s	30 m/s	36 m/s	30 m/s	36 m/s
Μήκος ταινίας λείανσης	2000 mm	2000 mm	2000 mm	2000 mm	2000 mm	2000 mm
Πλάτος ταινίας λείανσης	75 mm	75 mm	75 mm	75 mm	75 mm	75 mm
Βάρος σύμφωνα με EPTA-Procedure 01	44 kg	44 kg	51 kg	51 kg	56 kg	44 kg
Κατηγορία μόνωσης	⊕/I	⊕/I	⊕/I	⊕/I	⊕/I	⊕/I

Τύπος	GKS75-EF2V6	GKS752H	GKS752H	GKS75EF	GKS75EF
Κωδικός αριθμός 7 90 50 209 23 2	... 400 40 3	... 400 40 3	... 200 40 3	... 200 40 3
Αριθμός στροφών χωρίς φορτίο	3450 min ⁻¹	1400/2880 min ⁻¹	1725/3450 min ⁻¹	2800 min ⁻¹	3450 min ⁻¹
Ονομαστική ισχύς	1100 W	1500/2000 W	1500/2000 W	1100 W	1100 W
Τάση	3 x 230 V	3 x 400 V	3 x 440 V	3 x 230 V	3 x 230 V
Συχνότητα	60 Hz	50 Hz	60 Hz	50 Hz	60 Hz
Ταχύτητα ταινίας	27 m/s	15/30 m/s	18/34 m/s	23 m/s	27 m/s
Μήκος ταινίας λείανσης	2000 mm	2000 mm	2000 mm	2000 mm	2000 mm
Πλάτος ταινίας λείανσης	75 mm	75 mm	75 mm	75 mm	75 mm
Βάρος σύμφωνα με EPTA-Procedure 01	44 kg	51 kg	51 kg	44 kg	44 kg
Κατηγορία μόνωσης	⊕/I	⊕/I	⊕/I	⊕/I	⊕/I

Original betjeningsvejledning.

Anvendte symboler, forkortelser og begreber.

Symbolerne, der anvendes i denne brugsanvisning og i givet fald på maskinen, skal henlede din opmærksomhed på mulige farer, der kan opstå med denne maskine, når den benyttes.

Symbol, tegn	Forklaring
	Berør ikke roterende dele på maskinen.
	Følg instruktionerne i efterfølgende tekst eller grafik!
	Læs vedlagte dokumenter som f.eks. brugsanvisning og almindelige sikkerhedsråd.
	Brug øjenbeskyttelse under arbejdet.
	Brug høreværn under arbejdet.
	Brug støvbeskyttelse under arbejdet.
	Brug håndbeskyttelse under arbejdet.
	Advarsel mod fare
	Bekræfter, at maskinen er i overensstemmelse med gældende direktiver inden for det europæiske fællesskab.
	Saml udrangerede maskiner og andre elektrotekniske og elektriske produkter og aflever det hele til miljøvenlig genbrug.

Tegn	Enhed international	Enhed national	Forklaring
n	/min, min^{-1} , rpm, r/min	/min	Dimen.omdrejn.tal
n_0	/min, min^{-1} , rpm, r/min	/min	Ubelastet omdrejningstal
P_1	W	W	Optagende effekt
P_2	W	W	Afgivende effekt
U	V	V	Dimensioneringsspænding
f	Hz	Hz	Frekvens
	m, s, kg, A, mm, V, W, Hz, N, °C, dB, min, m/s^2	m, s, kg, A, mm, V, W, Hz, N, °C, dB, min, m/s^2	Basisenheder og afledte enheder fra det internationale enhedssystem SI.

For din egen sikkerheds skyld.

 Anvend ikke denne maskine, før du har læst hele denne driftsvejledning nøje, inkl. illustrationer, specifikationer og sikkerhedsregler.

Læs og overhold ligeledes de gældende, nationale bestemmelser vedr. elektrisk sikkerhed og arbejdsbeskyttelse.

En manglende overholdelse af sikkerhedsanvisningerne i den nævnte dokumentation kan føre til elektrisk støv, brand og/eller alvorlige kvæstelser.

Opbevar denne driftsvejledning til senere brug og sørg for, at den følger med maskinen, hvis den videregives eller sælges til en ny ejer.

El-værktøjets formål:

Stationære slibemaskiner til slibning af metalmaterialer vha. slibebånd, der er godkendt af producenten.

Specielle sikkerhedsforskrifter.

 **Brug personligt beskyttelsesudstyr. Brug helmaske til ansigtet, øjenværn eller beskyttelsesbriller, afhængigt af det udførte arbejde. Brug afhængigt af arbejdets art støvmaske, høreværn, beskyttelseshandsker eller specialforklæde, der beskytter dig mod små slibe- og materialepartikler.** Øjnene skal beskyttes mod fremmede genstande, der flyver rundt i luften og som opstår i forbindelse med forskelligt arbejde. Støv- eller åndedrætsmaske skal filtrere det støv, der opstår under arbejdet. Udsættes du for høj støj i længere tid, kan du lide høretab.

Bær ikke løstsiddende tøj, smykker eller åbent, langt hår under arbejdet. Løse genstande kan fanges af dele, der bevæger sig, og føre til kvæstelser, selv om beskyttelsesanordninger er monteret.

Anvend ikke slidte, revnede eller meget tilstoppede slibe-bånd. Håndtør slibe-bånd omhyggeligt og opbevar disse iht. fabrikantens instruktioner. Knæk ikke slibe-bånd! Beskadigede slibe-bånd kan gå i stykker, slynges væk og kvæste tredjemand.

Brug ikke slibe-bånd eller andet tilbehør, der ikke er udviklet eller frigivet specielt af producenten. Sikker drift er ikke kun givet ved, at slibe-båndet eller tilbehøret passer til din maskine.

Anvend altid de beskyttelsesanordninger, der findes på maskinen. Beskyttelsesanordningerne skal være monteret sikkert på maskinen for at opnå max. sikkerhed. Beskyttelsesanordningerne skal beskytte operatøren mod omkringflyvende slibepartikler og utilsigtet berøring med slibe-båndet.

Pas på - brand- og eksplosionsfare! Når metal slibes (f.eks. aluminium eller magnesium), opstår der støv, der kan være brændbart eller eksplosivt. Anvend ikke maskinen i nærheden af brændbare materialer. Materialet vil kunne blive antændt af gnister.

Pas på - brandfare! Under metallslibningen opstår der glødende metal- og slibe-båndspartikler, der samles i spånekassen. Indholdet af spånekassen skal være afkølet tilstrækkeligt, før den tømmes og må kun bortskaffes i egnede beholdere.

Sørg for, at personer ikke udsættes for gnistregn. Fjern brændbare materialer i nærheden. Gnistregn opstår i forbindelse med metallslibning.

Emnet skal altid ligge sikkert på slibeunderlaget og anslaget. For små eller for tynde emner må ikke bearbejdes. Vækslyngende emner er forbundet med kvæstelsesfare.

 **Berør aldrig slibe-båndet, når det er i gang.** Fare for personskade.

Tryk straks på nød-stop-kontakten i farlige situationer. Maskinen har et efterløb på op til 50 sekunder.

Rengør ventilationsåbningerne på maskinen med regelmæssige mellemrum. Motorblæseren trækker støv ind i huset. Dette kan føre til elektrisk fare, hvis store mængder metalstøv opsamles.

Sørg for, at maskinen står sikkert og vandret. Vipper maskinen under arbejdet, kan dette føre til alvorlige kvæstelser.

Maskinens stik må kun monteres af en autoriseret elektriker. Jordledningen i netstikdåsen skal være forbundet med strømnettets jordforbindelse.

Træk stikket ud, før vedligeholdelse og istandsættelse finder sted! En utilsigtet tænding af maskinen kan føre til alvorlige kvæstelser.

Få maskinens elektriske sikkerhed kontrolleret iht. de lovmæssige bestemmelser med regelmæssige mellemrum. Ikke kontrollerede maskiner er forbundet med fare for elektrisk stød!

Kontrollér motorens drejeretning før første ibrugtagning. Er drejeretningen forkert, kan emnet slynges væk, hvilket kan føre til uheld. Drejeretningen må kun omstilles af en autoriseret elektriker.

Hverken brugeren eller andre personer må stå direkte ved siden af slibe-båndet, når maskinen tændes. Slibe-båndet kan gå i stykker og føre til kvæstelser.

Med et blik.

- 1 Gnistværn
- 2 Vingeskrue til gnistbeskyttelse
- 3 Slibeunderlag
- 4 Spånbeholder
- 5 Stjernedrejeskrue til slibeunderlag
- 6 Pedal
- 7 NØD-stop-tast
- 8 Stjernedrejeskrue, båndløbsjustering
- 9 Stik
- 10 Ventilationsåbninger
- 11 Start-stop-kontakt
- 12 Kontaktskive
- 13 Drevske
- 14 Skrue til sidelåg
- 15 Sidedæksel
- 16 Studs til støvopsugning
- 17 Henvisningsskilt

Monteringsinstruktioner.

Fastgør maskinen i gulvet. Den skal kunne holde til de kræfter, der opstår under arbejdet.

Til montagearbejdet skal der bruges egnede skrueforbindelser (diameter, længde).

El-tilslutning.

 El-tilslutningen på opstillingsstedet skal foretages af en autoriseret elektriker.

Overhold netspændingen: Netspændingen og frekvensen på spændingskilden skal være i overensstemmelse med oplysningerne maskinens typeskilt.

Kontrollér motorens drejeretning før første ibrugtagning. Husk Drejeretningen må kun omstilles af en el-faglært.

Indstillinger.

 **Træk stikket ud af stikdåsen, før der arbejdes på maskinen.**

Indstil gnistfanget (1).

Løsn vingeskruen (2) og indstil gnistfanget (1) på en sådan måde, at slibe-båndet er tildækket så meget som muligt. Spænd vingeskruen igen.

Indstil slibeunderlaget (3) (Fig. 2).

Løsn stjernedrejeskruen (5) og indstil spaltemålet på max. 2 mm.

Spænd stjernedrejeskruen igen.

Båndløb justeres.

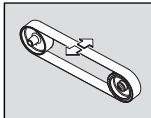

Tænd maskinen et kort øjeblik og kontrollér båndløbet.
Justér båndløbet med stjernedrejskraven (8) i midten, hvis slibebåndet bevæger sig ud til højre eller venstre.

Hvis båndløbet ikke kan indstilles i midten:

Rengør drevskiven (13) og kontaktskiven (12) med trykluft.

Kontrollér drevskiven og kontaktskiven for slid, deformation og slitage. Sørg for, at beskadigede dele skiftes med det samme!

Slibepapir skiftes.

 **Træk stikket ud af stikdåsen, før der arbejdes på maskinen.**

Løsn skruen (14) og åbn sidelåget (15).

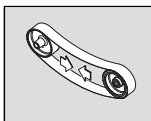

Betjen pedalen (6) nedad for at aflaste spændeanordningen.
Fjern det gamle slibebånd.
Kontrollér løberetningsangivelsen bag på slibebåndet, før det nye slibebånd lægges på! Den skal stemme overens med drevskivens drejeretning.

Læg slibebåndet på drevskiven (13) og kontaktskiven (12) på samme tid.

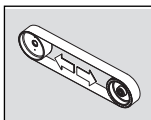

Betjen pedalen (6) opad for at spænde slibebåndet.
Luk sidelåget (15) og spænd skruen (14) igen.
Tænd for maskinen og justér båndløbet.

Driftsinstruktioner.

Tænd og sluk.

Tænde:

Åben for NØD-stop-tasten (7) og klap den op. Tryk på tasten „I“ (11).

Slukke:

Klap NØD-stop-tasten (7) op. Tryk på tasten „0“ (11).

 Maskinen har et efterløb på ca. 50 sek., når den slukkes.

NØD-stop-tast:

Tryk i farlige situationer på den røde NØD-stop-taste for at slukke for maskinen.

Overbelastningssikring.

Er belastningen kontinuerlig høj i længere tid, slukkes maskinen. Efter en afkølingstid på ca. 15 minutter, kan maskinen bruges igen.

Kontaktsløjfer (billeder 3+4).

Kontrollér, at stjernedrejskraven (5) er spændt fast.

Kontrollér slibeunderlagets spaltmål.

Kontrollér, at gnistfanget (1) er indstillet og spændt rigtigt.

Tænd for maskinen og kontrollér båndløbet.

Læg emnet fast på slibeunderlaget.

Før emnet med begge hænder eller fastgør det i en anordning.

Opsugningsanordning

Maskinen kan tilsluttes til opsugningsanordningen med studsden (16).

Vedligeholdelse og kundeservice.

 Istandsættelsesarbejde må kun gennemføres af en faguddannet iht. gældende forskrifter.

Vi anbefaler, at få maskinen istandsat af FEIN kundeservice, et autoriseret FEIN serviceværksted og FEIN repræsentationer.

Den aktuelle reservedelsliste til dette el-værktøj findes på internettet under www.fein.com.

Gennemfør følgende vedligeholdelsesarbejde med regelmæssige mellemrum:

 Blæs køleluftåbningerne (10) igennem på motorhuset og de kendetegnede steder med trykluft (se henvisningsskilt (17)).

 Smør de kendetegnede steder på maskinen med maskinolie hver dag. (se henvisningsskilt (17)).

Kontrollér drevskiven og kontaktskiven for slid og beskadigelser, hver gang slibebåndet skiftes. Få beskadigede dele udskiftet.

Mangelsansvar/reklamationsret og garanti.

Mangelsansvaret/reklamationsretten er fastlagt i de gældende lovbestemmelser, der gælder i bruglandet. Derudover yder FEIN garanti iht. FEIN-fabrikant-garanti-erklæringen. Hvis du ønsker at vide mere, er du velkommen til at kontakte din forhandler, FEIN filialen i dit hjemland eller FEIN kundeservice.

Overensstemmelseserklæring.

Firmaet Grit erklærer på eget ansvar, at dette produkt er i overensstemmelse med de gældende bestemmelser, der findes på den sidste side i denne brugsanvisning.

Originalsprog engelsk/tysk

Miljøbeskyttelse, bortskaffelse.

Stationære maskiner skal genbruges iht. gældende miljøbestemmelser.

Støj-emissionsværdier.

Lydemission	Ubelastet	Slibning
Målt A-vurderet emissions-lydtrykniveau på arbejdspladsen L_{pA} (re 20 μ Pa), i decibel	80,5	94
Usikkerhed K_{pA} , i decibel	4	4
Målt A-vurderet lydeffektniveau L_{WA} (re 1 pW), i decibel	90	100,5
Usikkerhed K_{WA} , i decibel	2,5	2,5

Driftsbetingelser

Omdrejningstal (/min)	3000	3000
Materiale	-	ST 37
Mål	-	8 x 40
Slibebånd		Grit by
	-	FEIN 36R

ANMÆRKNING: Summen af målt emissionsværdi og tilhørende usikkerhed udgør den øverste grænse for de værdier, der kan optræde under målearbejdet.

 Brug høreværn!

Måleværdier beregnet iht. gældende produktstandard.

Tekniske data











Model	GKS75-1,5KW	GKS75-1,5KW	GKS75-3KW	GKS75-3KW	GKS75-4KW	GKS75-4KW
Bestillingsnummer						
7 90 50 200 40 3	... 200 40 3	... 300 40 3	... 300 40 3	... 100 40 3	... 100 40 3
Ubelastet omdrejningstal	2880 /min	3450 /min	2880 /min	3450 /min	2880 /min	3450 /min
Nominel optagen effekt	1500 W	1500 W	3000 W	3000 W	4000 W	4000 W
Spænding	3 x 400 V	3 x 440 V	3 x 400 V	3 x 440 V	3 x 400 V	3 x 440 V
Frekvens	50 Hz	60 Hz	50 Hz	60 Hz	50 Hz	60 Hz
Båndhastighed	23 m/s	27 m/s	30 m/s	36 m/s	30 m/s	36 m/s
Slibebåndslængde	2000 mm	2000 mm	2000 mm	2000 mm	2000 mm	2000 mm
Slibebåndsbredde	75 mm	75 mm	75 mm	75 mm	75 mm	75 mm
Vægt iht. EPTA-Procedure 01	44 kg	44 kg	51 kg	51 kg	56 kg	44 kg
Beskyttelsesklasse	⊕/I	⊕/I	⊕/I	⊕/I	⊕/I	⊕/I

Model	GKS75-EF2V6	GKS752H	GKS752H	GKS75EF	GKS75EF
Bestillingsnummer					
7 90 50 209 23 2	... 400 40 3	... 400 40 3	... 200 40 3	... 200 40 3
Ubelastet omdrejningstal	3450 /min	1400/2880 /min	1725/3450 /min	2800 /min	3450 /min
Nominel optagen effekt	1100 W	1500/2000 W	1500/2000 W	1100 W	1100 W
Spænding	3 x 230 V	3 x 400 V	3 x 440 V	3 x 230 V	3 x 230 V
Frekvens	60 Hz	50 Hz	60 Hz	50 Hz	60 Hz
Båndhastighed	27 m/s	15/30 m/s	18/34 m/s	23 m/s	27 m/s
Slibebåndslængde	2000 mm	2000 mm	2000 mm	2000 mm	2000 mm
Slibebåndsbredde	75 mm	75 mm	75 mm	75 mm	75 mm
Vægt iht. EPTA-Procedure 01	44 kg	51 kg	51 kg	44 kg	44 kg
Beskyttelsesklasse	⊕/I	⊕/I	⊕/I	⊕/I	⊕/I

Original driftsinstruks.

Anvendte symboler, forkortelser og uttrykk.

Symbolene som er benyttet i denne driftsinstruksen og ev. på maskinen skal gjøre deg oppmerksomheten på mulige farer ved arbeidet med denne maskinen.

Symbol, tegn	Forklaring
	Ikke berør maskinens roterende deler.
	Følg anvisningene i teksten eller bildet ved siden av!
	Vedlagte dokumenter som driftsinstruks og generelle sikkerhetsinformasjoner må absolutt leses.
	Bruk øyebeskyttelse ved arbeid.
	Bruk hørselvern ved arbeid.
	Bruk støvbeskyttelse ved arbeid.
	Bruk håndbeskyttelse ved arbeid.
	Advarsel mot fare
	Bekrefter at maskinen er i samsvar med direktivene til Det europeiske fellesskap.
	Samle utsorterte maskiner og andre elektrotekniske og elektriske produkter og tilfør dem en miljøvennlig gjenvinning.

Tegn	Enhet internasjonalt	Enhet nasjonalt	Forklaring
n	/min, min^{-1} , rpm, r/min	min^{-1}	Turtall
n_0	/min, min^{-1} , rpm, r/min	min^{-1}	Turtall, ubelastet
P_1	W	W	Opptatt effekt
P_2	W	W	Avgitt effekt
U	V	V	Spenning
f	Hz	Hz	Frekvens
	m, s, kg, A, mm, V, W, Hz, N, °C, dB, min, m/s^2	m, s, kg, A, mm, V, W, Hz, N, °C, dB, min, m/s^2	Basis- og avledede enheter fra det internasjonale enhetssystemet SI.

For din egen sikkerhet.

 Ikke bruk denne maskinen før du har lest grundig gjennom denne driftsinstruksen og har forstått denne fullstendig, inklusive illustrasjoner, spesifikasjoner og sikkerhetsregler.

Vær også oppmerksom på de relevante nasjonale bestemmelsene for elektrisk sikkerhet og arbeidervern (i Tyskland: BGV A2, BGR 500).

Hvis du ikke tar hensyn til sikkerhetsinformasjonene i den nevnte dokumentasjonen kan det medføre elektrisk støt, brann og/ eller alvorlige skader.

Oppbevar denne driftsinstruksen for fremtidig bruk og overlever disse når du gir videre eller selger maskinen.

Elektroverktøyets formål:

Stasjonær slipemaskin for sliping av metalliske materialer ved å bruke slipebånd godkjent av produsenten.

Spesielle sikkerhetsinformasjoner.

 **Bruk personlig beskyttelsesutstyr. Avhengig av typen bruk må du bruke visir, øyebeskyttelse eller vernebriller. Om nødvendig må du bruke støvmaske, hørselvern, vernehansker eller spesialforkle som holder små slipe- og materialpartikler unna kroppen din.** Øynene bør beskyttes mot fremmedlegemer som kan slynges rundt ved visse typer bruk. Støv- eller pustevernmasker må filtrere den typen støv som oppstår ved den aktuelle bruken. Hvis du er utsatt for sterk støv over lengre tid, kan det medføre skader på hørselen.

Ikke bruk løstsittende tøy, smykker eller åpent, langt hår under arbeidet. Løse gjenstander kan til tross for beskyttelsesinnretninger gripes tak i av deler som beveger seg og føre til skader.

Bruk ikke slitte, revnede eller sterkt tilsmussede slipebånd. Bruk slipebånd forsiktig og oppbevar dem slik produsenten sier. Slipebånd må ikke brettes! Skadede slipebånd kan revne, slynges rundt og skade personer.

Ikke bruk slipebånd eller annet tilbehør som ikke er spesielt utviklet og friggitt av produsenten. Sikker drift er ikke bare gitt ved at et slipebånd eller tilbehør passer på din maskin.

Benytt alltid beskyttelsesinnretningene som befinner seg på maskinen. Beskyttelsesinnretningene må være sikkert montert på maskinen slik at det oppnås maksimal sikkerhet. Beskyttelsesinnretningene skal beskytte brukeren mot slipepartikler som slynges rundt og utilsiktet berøring med slipebåndet.

OBS fare for brann og eksplosjon! Ved sliping av metaller (f. eks. aluminium eller magnesium) oppstår støv som kan være brennbar eller eksplosivt. Ikke bruk maskinen i nærheten av brennbare materialer. Gnister kan antenne disse materialer.

OBS brannfare! Ved slipingen av metaller oppstår gløden-de metall- og slipebåndpartikler som samles i sponkassen. Sponkassens innhold skal være tilstrekkelig avkjølt før tømningen og må bare deponeres i egnede beholdere.

Pass på at personer ikke kommer i fare på grunn av gnistregn. Fjern brennbare materialer i nærheten. Ved sliping av metaller oppstår gnistregn.

Arbeidsstykket skal alltid ligge sikkert på slipeunderlaget og anslaget. For små eller tynne arbeidsstykker må ikke bearbeides. Det er fare for skader på grunn av arbeidsstykket som slynges vekk.

 **Berør aldri slipebåndet som er i gang.** Det er fare for kroppsskader.

Trykk i farlige situasjoner straks på nød-stopp bryteren. Maskinen roterer fortsatt inntil 50 sekunder.

Rengjør maskinens lufteråpninger regelmessig. Motorens blåser trekker støv inn i huset. Dette kan ved for stor opphopning av metallstøv forårsake elektrisk fare.

Pass på at du står sikkert og at maskinen er stillt opp vannrett. Hvis maskinen tipper under arbeidet kan det medføre alvorlige skader.

Maskinens støpsel må bare monteres av en elektriker. Jordlederen i stikkkontakten skal være koplet til strømnettetts beskyttelsesjording.

Trekk nettstøpselet ved vedlikehold og istandsetting! Hvis maskinen blir koplet inn utilsiktet kan dette medføre alvorlige skader.

La maskinens elektriske sikkerhet regelmessig kontrolleres iht. lovbestemmelsene. Ved ikke kontrollerte maskiner er det fare for elektrisk støt!

Kontroller før førstegangs igangsetting motorens dreieretning. Ved feil dreieretning kan arbeidsstykket slynges vekk og forårsake ulykker. Dreieretningen må bare omstilles av en elektriker.

Ved innkoplingen av maskinen må du eller andre personer aldri stå direkte ved siden av slipebåndet. Slipebåndet kan revne og medføre alvorlige skader.

Med et øyekast.

- 1 Gnistvern
- 2 Vingskrue for gnistvern
- 3 Slipeunderlag
- 4 Sponkasse
- 5 Stjerneskrue for slipeunderlag
- 6 Pedal
- 7 NØD-stopp-knapp
- 8 Stjerneskrue, justering av båndets bevegelse
- 9 Støpsel
- 10 Ventilasjonsspalter
- 11 På-/av-bryter
- 12 Kontaktskive
- 13 Drivskive
- 14 Skrue for sidedeksel
- 15 Sidedeksel
- 16 Stusser for støvavsug
- 17 Henvisningsskilt

Monteringsanvisninger.

Fest maskinen på gulvet. Det skal være tilstrekkelig for kreftene som oppstår under arbeidet.

Til monteringen skal det brukes egnede skrueforbindelser (diameter, lengde).

Elektrisk tilkoping.

 Den elektriske tilkoplingen fra brukerens side skal foretas av en elektriker.

Vær oppmerksom på nettspenningen: Nettspenningen og spenningskildens frekvens skal stemme overens med angivelsene på maskinens typeskilt.

Kontroller før førstegangs igangsetting motorens dreieretning. Dreieretningen må bare omstilles av en elektriker.

Innstillinger.

 **Trekk før alle arbeider på maskinen nettstøpselet ut av stikkkontakten.**

Stille inn gnistbeskyttelse (1).

Løsne vingskruen (2) og innstill gnistbeskyttelsen (1) slik at slipebåndet blir tildekket så godt som mulig.

Trekk vingskruen fast igjen.

Stille inn slipeunderlag (3) (bilde 2).

Løsne stjerneskruen (5) og still inn klaringen på max. 2 mm.

Trekk stjerneskruen fast igjen.

Juster båndets bevegelse.

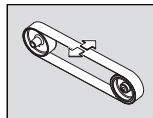

Kople maskinen inn for bare en kort stund og kontroller båndets bevegelse.

Juster båndets bevegelse med stjerneskruen (8) i midten hvis slipebåndet beveger seg mot høyre eller venstre.

Hvis båndets bevegelse ikke kan innstilles i midten: Rengjør drivhullet (13) og kontakthullet (12) med trykkluft.

Kontroller drivskiven og kontaktskiven for slitasje, deformering og nedsliting. La skadede deler skiftes ut med en gang!

Utskifting av slipeskiven.



Trekk for alle arbeider på maskinen nettstøpselet ut av stikkkontakten.

Løsne skruen (14) og åpne sidedekselet (15).

Betjen pedalen (6) nedover for å avlaste spenninnretningen.

Fjern det gamle slipebåndet.

Vær oppmerksom på angivelsen for løperetningen på slipebåndets bakside før du legger på er nytt slipebånd! Den

må stemme overens med drivskivens dreieretning.

Legg slipebåndet samtidig på drivskiven (13) og kontaktskiven (12).

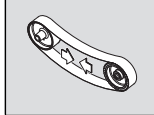

Betjen pedalen (6) oppover for å stramme slipebåndet.

Lukk sidedekselet (15) og trekk skruen (14) fast igjen.

Slå på maskinen og juster båndets bevegelse.

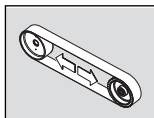

Driftsinstruksjer.

Inn- og utkobling.

Innkobling:

Løsne og slå opp NØDSTOPP-tast (7). Trykk på tast «I» (11).

Utkobling:

Løsne og slå opp NØDSTOPP-tast (7). Tast «0» (11).

Maskinen roterer fortsatt inntil ca. 50 sekunder.

NØDSTOPP-knapp:

Trykk i farlige situasjoner den røde NØDSTOPP-knappen for å slå av maskinen.

Overlastsikring.

Maskinen slås av ved en vedvarende høy belastning over et lengre tidsrom. Etter en avkjølingstid på ca. 15 minutter er maskinen driftsklar igjen.

Induksjonssløyfer (bildene 3+4).

Forviss deg om at stjerneskruen (5) er trukket fast.

Sjekk spaltmålet på slipeunderlaget.

Sjekk om gnistvernet (1) er riktig innstilt og trukket godt fast.

Slå på maskinen og sjekk båndets bevegelse.

Legg arbeidsstykket godt på slipeunderlaget.

Før arbeidsstykket med begge hender eller fikser det i en innretning.

Avsuginnretning

Maskinen kan koples til en avsuginnretning via stussen (16).

Vedlikehold og kundeservice.



En reparasjon må kun utføres av en fagmann i samsvarende med de gyldige forskriftene.

Til reparasjon anbefaler vi FEIN-kundeservice, FEIN-kontraktsservice og FEIN-representanter.

Den aktuelle reservedelslisten for dette elektroverktøyet finner du på internettet under www.fein.com.

Utfør følgende vedlikeholdsarbeider med jevne mellomrom:



Blås gjennom kjøleluftåpningene (10) på motorhuset og de markerte stedene med trykkluft (se henvisningsskilt (17)).



Smør maskinen daglig med maskinolje på de markerte stedene (se henvisningsskilt (17)).

Sjekk drivhullet og kontakthullet for slitasje og skader ved hvert slipebåndskifte. La skadede deler skiftes ut.

Reklamasjonsrett og garanti.

Garantien for produktet gjelder ifølge lovbestemmelsene i det landet hvor produktet selges.

Utover det yter FEIN garanti i henhold til FEIN-producent-garanterklæringen. Nærmere informasjon om dette får du hos din forhandler, FEIN-representanten i Norge eller hos FEIN-kundeservice.

Samsvarserklæring.

Firmaet Grit erklærer ved å være alene ansvarlig for at dette produktet er i samsvar med den vedkommende bestemmelsene som er angitt på den siste siden i denne driftsinstruksjonen.

Originalspråk engelsk/tysk

Miljøvern, deponering.

Stasjonære maskiner skal ifølge nasjonal lovgivning leveres inn til en miljøvennlig gjenvinning.

Støy-emisjonsverdier.

Støyemisjon	Tomgang	Sliping
Målt A-bedømt emisjons-lydtrykknivå på arbeidsplassen L_{pA} (re 20 μ Pa), i desibel	80,5	94
Usikkerhet K_{pA} , i desibel	4	4
Målt A-bedømt lydeffektivnivå L_{WA} (re 1 μ Pa), i desibel	90	100,5
Usikkerhet K_{WA} , i desibel	2,5	2,5
Driftsvilkår		
Turtall (/min)	3000	3000
Materiale	–	ST 37
Mål	–	8 x 40
Slipebånd		Grit by – FEIN 36R

MERKNAD: Summen av den målte emisjonsverdien og den tilhørende usikkerheten er den øvre grensen til verdiene som kan oppstå ved målinger.



Bruk hørselvernet!

Måleverdier beregnet etter korrekt produktstandard.

Tekniske data











Type	GKS75-1,5KW	GKS75-1,5KW	GKS75-3KW	GKS75-3KW	GKS75-4KW	GKS75-4KW	
Bestillingsnummer	7 90 50 200 40 3	... 200 40 3	... 300 40 3	... 300 40 3	... 100 40 3	... 100 40 3
Turtall, ubelastet	2880 min ⁻¹	3 450 min ⁻¹	2880 min ⁻¹	3 450 min ⁻¹	2880 min ⁻¹	3 450 min ⁻¹	3 450 min ⁻¹
Opptatt effekt	1 500 W	1 500 W	3 000 W	3 000 W	4 000 W	4 000 W	4 000 W
Spenning	3 x 400 V	3 x 440 V	3 x 400 V	3 x 440 V	3 x 400 V	3 x 440 V	3 x 440 V
Frekvens	50 Hz	60 Hz	50 Hz	60 Hz	50 Hz	60 Hz	60 Hz
Båndhastighet	23 m/s	27 m/s	30 m/s	36 m/s	30 m/s	36 m/s	36 m/s
Slipebånd lengde	2 000 mm	2 000 mm	2 000 mm	2 000 mm	2 000 mm	2 000 mm	2 000 mm
Slipebånd bredde	75 mm	75 mm	75 mm	75 mm	75 mm	75 mm	75 mm
Vekt tilsvarende EPTA-Procedure 01	44 kg	44 kg	51 kg	51 kg	56 kg	44 kg	44 kg
Beskyttelsesklasse	⊕/I	⊕/I	⊕/I	⊕/I	⊕/I	⊕/I	⊕/I

Type	GKS75-EF2V6	GKS752H	GKS752H	GKS75EF	GKS75EF	
Bestillingsnummer	7 90 50 209 23 2	... 400 40 3	... 400 40 3	... 200 40 3	... 200 40 3
Turtall, ubelastet	3 450 min ⁻¹	1 400/2 880 min ⁻¹	1 725/3 450 min ⁻¹	2 800 min ⁻¹	3 450 min ⁻¹	3 450 min ⁻¹
Opptatt effekt	1 100 W	1 500/2 000 W	1 500/2 000 W	1 100 W	1 100 W	1 100 W
Spenning	3 x 230 V	3 x 400 V	3 x 440 V	3 x 230 V	3 x 230 V	3 x 230 V
Frekvens	60 Hz	50 Hz	60 Hz	50 Hz	60 Hz	60 Hz
Båndhastighet	27 m/s	15/30 m/s	18/34 m/s	23 m/s	27 m/s	27 m/s
Slipebånd lengde	2 000 mm	2 000 mm	2 000 mm	2 000 mm	2 000 mm	2 000 mm
Slipebånd bredde	75 mm	75 mm	75 mm	75 mm	75 mm	75 mm
Vekt tilsvarende EPTA-Procedure 01	44 kg	51 kg	51 kg	44 kg	44 kg	44 kg
Beskyttelsesklasse	⊕/I	⊕/I	⊕/I	⊕/I	⊕/I	⊕/I

Bruksanvisning i original.

Använda symboler, förkortningar och begrepp.

De symboler som används i denna bruksanvisning och eventuellt finns på maskinen gör användaren uppmärksam på möjliga faror vid hantering med denna maskin.

Symbol, tecken	Förklaring
	Berör inte elverktygets roterande delar.
	Följ anvisningarna i texten eller grafiken!
	Bifogad dokumentation som t. ex. bruksanvisningen och Allmänna säkerhetsanvisningarna ska ovillkorligen läsas.
	Vid arbetet ska ögonskydd användas.
	Vid arbetet ska hörselskydd användas.
	Vid arbetet ska dammskydd användas.
	Vid arbetet ska handskydd användas.
	Varning för fara
	Försäkrar om att maskinen överensstämmer med Europeiska gemenskapens direktiv.
	Kasserade maskiner och andra elektrotekniska och elektriska produkter ska omhändertas separat och hanteras på miljövänligt sätt för återvinning.

Tecken	Internationell enhet	Nationell enhet	Förklaring
n	/min, min^{-1} , rpm, r/min	r/min	Märkvarvtal
n_0	/min, min^{-1} , rpm, r/min	r/min	Tomgångsvarvtal
P_1	W	W	Upptagen effekt
P_2	W	W	Avgiven effekt
U	V	V	Märkspänning
f	Hz	Hz	Frekvens
	m, s, kg, A, mm, V, W, Hz, N, °C, dB, min, m/s^2	m, s, kg, A, mm, V, W, Hz, N, °C, dB, min, m/s^2	Bas- och härledda enheter från det Internationella enhetssystemet SI.

För din säkerhet.

 Använd inte maskinen innan du noggrant läst denna bruksanvisning och fullständigt förstått alla anvisningar inklusive figurer, specifikationer och säkerhetsregler.

Beakta även tillämpliga nationella bestämmelser för elektrisk säkerhet och arbetarskydd (i Tyskland: BGV A2, BGR 500).

Ignoreras säkerhetsanvisningarna i nämnda underlag finns risk för elektrisk chock, brand och/eller allvarlig personskada.

Denna bruksanvisning bör förvaras för senare bruk och bifogas maskinen vid försäljning eller överlåtelse.

Avsedd användning av elverktyget:

Stationär slipmaskin för slipning av metallmaterial med användning av slipband som tillverkaren godkänt.

Speciella säkerhetsanvisningar.

 **Använd personlig skyddsutrustning. Använd alltför avsett arbete ansiktsskärm, ögonskydd eller skyddsglasögon. Om så behövs, använd dammfiltermask, hörselskydd, skyddshandskar eller skyddsförkläde som skyddar mot små utslungade slip- och materialpartiklar.** Ögonen ska skyddas mot utslungade främmande partiklar som kan uppstå under arbetet. Damm- och andningsskydd måste kunna filtrera bort det damm som eventuellt uppstår under arbetet. Risk finns för hörselskada under en längre tids kraftigt buller.

Undvik under arbetet löst hängande kläder, smycken eller långt öppet hår. Löst hängande föremål kan oaktat skyddsanordningarna dras in av rörliga delar och sedan leda till personskada.

Använd inte utslitna, sönderrivna eller kraftigt tilltärpta slipband. Hantera slipbanden aktsamt och förvara dem enligt tillverkarens anvisning. **Knäck inte slipbanden!** Skadade slipband kan rivras sönder, slungas ut och leda till personskada.

Använd endast slipband och tillbehör som tillverkaren tagit fram eller godkänt för aktuell bearbetning. Användningen behöver inte vara tillförlitlig bara för att slipbandet eller tillbehöret passar till maskinen.

Använd alltid de skyddsanordningar som finns på maskinen. Skyddsanordningarna ska vara stadigt monterade på maskinen så att högsta möjliga säkerhet uppnås. Skyddsanordningarna ska skydda operatören mot utslungade slippartiklar och oavsiktlig beröring av slipbandet.

Observera brand- och explosionsrisk! Vid slipning av metall (t. ex. aluminium eller magnesium) uppstår damm som kan vara brännbart eller explosivt. Använd inte maskinen i närheten av brännbara material. Risk finns för att gnistor antänder materialet.

Observera risk för brand! Vid slipning av metall uppstår glödande metall- och slipbandspartiklar som samlas i spånådan. Spånådans innehåll måste före tömning avkylas och får avfallshanteras endast i lämpliga behållare.

Se till att personer inte utsätts för fara till följd av gnistor. Avlägsna brännbara material från arbetsplatsen. Vid slipning av metall uppstår gnistor.

Arbetsstycket måste alltid ligga stadigt på slipstödet och mot anslaget. För små eller tunna arbetsstycken får inte bearbetas. Risk finns att arbetsstycket slungas ut.

 **Berör inte roterande slipband.** Risk för personskada.

Tryck vid farlig situation genast på nödstoppfrånkopplaren. Efter frånkoppling fortsätter maskinen att gå upp till 50 sekunder.

Rengör regelbundet maskinens ventilationsöppningar. Motorns fläkt drar in damm till motorhuset. Vid kraftig koncentration kan metalldammet orsaka elektrisk fara.

Kontrollera att maskinen står stadigt och plant. Om maskinen under arbetet tippar kan allvarliga personsador uppstå.

Endast en elektriker får montera maskinens stickkontakt. Skyddsledaren i nätuttaget måste vara ansluten till elnätets skyddsordning.

Dra ut stickproppen innan service eller reparation utförs! En oavsiktligt påkopplad maskin kan leda till allvarlig personskada.

Låt maskinens elektriska säkerhet regelbundet kontrolleras enligt tillämpliga lagbestämmelser. En okontrollerad maskin kan orsaka en elstö!

Kontrollera motorns rotationsriktning före första driftstarten.

Fel rotationsriktning kan leda till att arbetsstycket slungas ut och orsaka olycka. Endast en elektriker får koppla om rotationsriktningen.

Se till att varken du själv eller annan person står omedelbart bredvid slipbandet när maskinen kopplas på. Slipbandet kan brista och orsaka allvarlig personskada.

Översikt.

- 1 Gnistskydd
- 2 Vingskruv för gnistskydd
- 3 Slipstöd
- 4 Spånlåda
- 5 Stjärnskruv för slipstödet
- 6 Pedal
- 7 NÖDSTOPP-knapp
- 8 Stjärnskruv för bandgångsjustering
- 9 Stickpropp
- 10 Ventilationsöppningar
- 11 Strömställare Till/Från
- 12 Kontaktskiva
- 13 Drivhjul
- 14 Skruv för sidolocket
- 15 Sidolock
- 16 Stuts för dammsugning
- 17 Anvisingsskylt

Monteringsanvisningar.

Fäst maskinen i golvet. Infästningen måste kunna stå emot de krafter som uppstår under arbetet.

För montering ska lämpliga skruvförbindelser (diameter, längd) användas.

Elanslutning

 En elektriker måste elansluta maskinen hos kunden.

Kontrollera nätspänningen: Elströmmens nätspänning och frekvens måste stämma överens med uppgifterna på maskinen dataskylt.

Kontrollera motorns rotationsriktning före första driftstarten. Endast en elektriker får koppla om rotationsriktningen.

Inställningar.

 **Dra stickproppen ur vägguttaget innan arbeten utförs på maskinen.**

Inställning av gnistskyddet (1).

Lossa vingskruven (2) och ställ in gnistskyddet (1) så att slipbandet är täckt så långt möjligt.

Dra åter fast vingskruven .

Inställning av slipstödet (3) (Bild 2).

Lossa stjärnskruven (5) och ställ in spaltmättet på max. 2 mm.

Dra åter fast stjärnskruven.

Slipbandets inriktning.

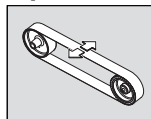

Koppla kort på maskinen och kontrollera bandets gång.

Centrera bandets gång med stjärnskruven (8) om bandet rör sig åt höger eller vänster.

Om det inte går att centrera bandet:

Rengör drivhjulet (13) och kontakthjulet (12) med tryckluft.

Kontrollera drivhjulet och kontakthjulet avseende förslitning, deformation och nötning. Låt genast skadade delar bytas ut!

Byte av slippapper.



Dra stäckproppen ur vägguttaget innan arbeten utförs på maskinen.

Lossa skruven (14) och öppna sidolocket (15).

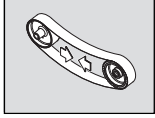

Tryck ned pedalen (6) för att avlasta uppspänningsanordningen.

Ta bort det gamla slippbandet.

Kontrollera angiven löpriktning på slippbandets baksida innan det nya slippbandet läggs upp! Löpriktningen måste stämma överens med drivhjulets rotationsriktning.

Lägg slippbandet samtidigt på drivhjulet (13) och kontakthjulet (12),

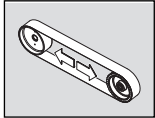

Lyft upp pedalen (6) för att spänna slippbandet.

Stäng sidolocket (15) och dra åter fast skruven (14).

Koppla på maskinen och justera bandets gång.

Bruksanvisningar.

In- och urkoppling.

Start:

Läs upp NÖDSTOPP-knappen (7) och fäll upp den.

Tryck på knappen "I" (11).

Stopp:

Fäll upp NÖDSTOPP-knappen (7). Tryck på knapp "0" (11).



Efter fränkoppling fortsätter maskinen att gå ca 50 s.

NÖDSTOPP-knappen:

Tryck vid en farlig situation den röda NÖDSTOPP-knappen för att stänga av maskinen.

Överlastbrytare

Vid en kontinuerlig hög belastning över en längre period kopplar maskinen från. Efter en avkylningstid på ca 15 minuter kan maskinen åter användas.

Kontaktslipning (Bilder 3+4).

Kontrollera att stjärnskruven (5) är åtdragen.

Kontrollera slipstödet's spaltmått.

Kontrollera att gnistskyddet (1) är riktigt inställt och stadigt fastskruvat.

Koppla på maskinen och kontrollera bandets gång.

Lägg stadigt upp arbetsstycket på slipstödet.

Styr arbetsstycket med båda händerna eller spänn fast det i en fixtur.

Dammutsugningsanordning

Maskinen kan via stutsen (16) anslutas till en utsugningsanordning.

Underhåll och kundservice.



En reparation får endast utföras av en yrkesarbetare enligt tillämpliga föreskrifter.

För reparation rekommenderar vi FEIN-kundservice, FEIN-märkesverkstad och FEIN-representationer.

Den aktuella reservdelslistan för detta elverktyg hittar du i Internet på adress: www.fein.com.

Utför regelbundet följande servicearbeten:



Renblås kylloftsöppningarna (10) på motorhuset och de märkta ställena med tryckluft (se anvisningsskylt (17)).



Smörj maskinen dagligen med maskinolja på märkta ställen (se anvisningsskylt (17)).

Kontrollera drivhjulet och kontakthjulet vid varje slippbandsbyte avseende förslitning och skada. Låt skadade delar bytas ut.!

Garanti och tilläggsgaranti.

Garanti lämnas på produkten enligt de lagbestämmelser som gäller i aktuellt användningsland.

Dessutom lämnar FEIN en tilläggsgaranti enligt FEIN-tillverkargaranti- förklaring. Detaljerad information får du hos fackhandlaren, FEIN-representationen i aktuellt land eller FEIN-kundservicen.

Försäkran om överensstämmelse.

Grit försäkrar under exklusivt ansvar att denna produkt överensstämmer med de tillämpliga föreskrifter som anges på bruksanvisningens sista sida.

Originalspråk engelska/tyska

Miljöskydd, avfallshantering.

Stationärmaskiner ska enligt nationell rätt omhändertas för miljövänlig materialåtervinning.

Bulleremissionsvärden

Ljudtrycksnivå	Tomgång	Slipning
Uppmätt A-vägd emissionsljudtrycksnivå vid arbetsplatsen L_{pA} (re 20 μ Pa) i decibel	80,5	94
Onoggrannhet K_{pA} i decibel	4	4
Uppmätt A-vägd ljudtrycksnivå L_{wA} (re 1 pW) i decibel	90	100,5
Onoggrannhet K_{pA} i decibel	2,5	2,5
Driftsvillkor		
Varvtal (/min)	3000	3000
Material	-	ST 37
Dimension	-	8 x 40
Slippband	-	Grit by FEIN 36R

ANMÄRKNING: Summan av uppmätt emissionsvärde och tillhörande onoggrannhet bildar övre gränsen för de värden som kan uppstå vid mätningar.



Använd hörselskydd!

Mätvärdena är framtagna enligt tillämplig produktnorm.

Tekniska data











Typ	GKS75-1,5KW	GKS75-1,5KW	GKS75-3KW	GKS75-3KW	GKS75-4KW	GKS75-4KW	
Artikelnummer	7 90 50 200 40 3	... 200 40 3	... 300 40 3	... 300 40 3	... 100 40 3	... 100 40 3
Tomgångsvarvtal	2880 r/min	3450 r/min	2880 r/min	3450 r/min	2880 r/min	3450 r/min	3450 r/min
Upptagen märkeffekt	1500 W	1500 W	3000 W	3000 W	4000 W	4000 W	4000 W
Spänning	3 x 400 V	3 x 440 V	3 x 400 V	3 x 440 V	3 x 400 V	3 x 440 V	3 x 440 V
Frekvens	50 Hz	60 Hz	50 Hz	60 Hz	50 Hz	60 Hz	60 Hz
Bandhastighet	23 m/s	27 m/s	30 m/s	36 m/s	30 m/s	36 m/s	36 m/s
Slipbandslängd	2000 mm	2000 mm	2000 mm	2000 mm	2000 mm	2000 mm	2000 mm
Slipbandsbredd	75 mm	75 mm	75 mm	75 mm	75 mm	75 mm	75 mm
Vikt enligt EPTA-Procedure 01	44 kg	44 kg	51 kg	51 kg	56 kg	56 kg	44 kg
Skyddsklass	⊕/I	⊕/I	⊕/I	⊕/I	⊕/I	⊕/I	⊕/I

Typ	GKS75-EF2V6	GKS752H	GKS752H	GKS75EF	GKS75EF	
Artikelnummer	7 90 50 209 23 2	... 400 40 3	... 400 40 3	... 200 40 3	... 200 40 3
Tomgångsvarvtal	3450 r/min	1400/2880 r/min	1725/3450 r/min	2800 r/min	3450 r/min	3450 r/min
Upptagen märkeffekt	1100 W	1500/2000 W	1500/2000 W	1100 W	1100 W	1100 W
Spänning	3 x 230 V	3 x 400 V	3 x 440 V	3 x 230 V	3 x 230 V	3 x 230 V
Frekvens	60 Hz	50 Hz	60 Hz	50 Hz	60 Hz	60 Hz
Bandhastighet	27 m/s	15/30 m/s	18/34 m/s	23 m/s	27 m/s	27 m/s
Slipbandslängd	2000 mm	2000 mm	2000 mm	2000 mm	2000 mm	2000 mm
Slipbandsbredd	75 mm	75 mm	75 mm	75 mm	75 mm	75 mm
Vikt enligt EPTA-Procedure 01	44 kg	51 kg	51 kg	44 kg	44 kg	44 kg
Skyddsklass	⊕/I	⊕/I	⊕/I	⊕/I	⊕/I	⊕/I

Alkuperäinen käyttöohje.

Symbolit, lyhenteet ja erikoissanasto.

Tässä käyttöohjeessa ja mahdollisesti myös itse sähkötyökälussa olevien tunnuksien tarkoitus on kiinnittää työkalua käyttävän huomio mahdollisiin käytönaikaisiin riskeihin ja vaaroihin.

Piktogrammit	Selitys
	Pyöriviin koneen osiin ei saa koskea.
	Noudata viereisen tekstin tai grafiikan ohjeita!
	Oheisiin dokumentteihin sekä käyttöohjeisiin ja yleisiin turvaohjeisiin on ehdottomasti perehdyttävä.
	Työstön aikana silmät on suojattava laseilla.
	Työstön aikana on käytettävä kuulosuojainta.
	Työstön aikana on käytettävä pölysuojainta.
	Työstön aikana on käytettävä suojakäsineitä.
	Varoitus vaarasta
	Vaatimustenmukaisuusvakuutus: kone vastaa EU-direktiivien vaatimuksia.
	Käytöstä poistettua konetta ei saa heittää pois vaan se on ympäristönsuojeluyistä johdettava kierrätykseen kuten kaikki muutkin sähkö- ja elektroniikkalaitteet.

Merkki	Kansainvälinen yksikkö	Kansallinen yksikkö	Selitys
n	/min, min ⁻¹ , rpm, r/min	min ⁻¹	Nimelliskierrosluku
n_0	/min, min ⁻¹ , rpm, r/min	min ⁻¹	Joutokäyntinopeus
P_1	W	W	Ottoteho
P_2	W	W	Antoteho
U	V	V	Nimellisjännite
f	Hz	Hz	Taajuus
	m, s, kg, A, mm, V, W, Hz, N, °C, dB, min, m/s ²	m, s, kg, A, mm, V, W, Hz, N, °C, dB, min, m/s ²	Kansainväliseen SI-järjestelmään sisältyvät perusyksiköt ja sen johdannaisyksiköt.

Työturvallisuus.

 Koneen saa ottaa käyttöön vasta kun ensin on perehdytty käyttöohjeeseen ja sen sisältö kuvitus, erittelyt ja turvamääräykset mukaan lukien ovat tulleet ymmärretyiksi.

Samoin on noudatettava voimassa olevia maakohtaisia määräyksiä, jotka koskevat sähkötekniikkaa ja työturvallisuutta (vrt. Saksa: BGV A2, BGR 500).

Jos dokumenteissa selostettuja turvaohjeita laiminlyödään, seurauksena voi olla sähköisku, tulipalo ja/tai vakava tapaturma.

Säilytä tämä käyttöohje myöhempiä tarvetta silmällä pitäen ja anna se koneen mukaan, mikäli kone myydään tai luovutetaan toisen käyttöön.

Sähkötyökälun käyttökohteet:

Kiinteästi asennettava hiomakone metallin hiontaan. Vain valmistajan hyväksymiä hiomanauhoja saa käyttää.

Eriytyiset varoimenpiteet.

 **Muista henkilökohtaiset suojavarusteet. Käytä työstötilanteesta riippuen kasvosuojainta, silmäsuojainta tai suojalaseja. Jos mahdollista, käytä pölysuojainta, kuulosuojainta, suojakäsineitä tai erikoisvaatetusta, joka antaa suojan ilmaan sinkoilta hioma- ja materiaalihiukkasilta.** Varsinkin silmät on suojattava eri työstötavoilla ilmaan sinkoilta hiukkasilta. Pöly- ja hengityssuojainten täytyy pystyä suodattamaan työstössä syntyvä pöly. Pitkäaikainen altistuminen melulle saattaa heikentää kuuloa.

Töissä ei pidä käyttää liian löysää vaateutusta, korut on riisuttava ja pitkät hiukset sidottava. Suojalaitteista huolimatta irralliset esineet voivat singota voimalla laitteen liikkuviin osiin osuessaan ja aiheuttaa tapaturman.

Kuluneita, repeytyneitä tai pahoin likaantuneita hiomanauhoja ei saa käyttää. Käsittele hiomanauhoja huolellisesti ja varastoi ne valmistajan antamia ohjeita noudattaen. Hiomanauhoja ei saa taittaa! Vieoitunut hiomanauha voi revetä ja singota irti voimalla, mistä voi seurata tapaturma.

Vain sellaisia hiomanauhoja tai lisätarvikkeita saa käyttää, jotka työkalun valmistaja on kehittänyt tai hyväksynyt. Muunlainen hiomanauha tai lisätarvike ei välttämättä ole turvallinen käyttää, vaikka se sosisikin koneeseen.

Käytä aina koneeseen kuuluvia suojalaitteita. Suojalaitteet on kiinnitettävä koneeseen pitävästi, jolloin saavutetaan optimaalinen suoja. Suojalaitteiden tarkoitus on suojata konetta käyttävää hionnassa ilmaan sinkoilevilta hiukkasilta sekä kosketussuojata häntä hiomanauhasta.

Huomio - palo- ja räjähdysvaara! Kun hiotaan metallisia osia (esim. alumiinia tai magneesia sisältävät materiaalit), syntyy palo- ja räjähdysriskiä pölyä. Koneen käyttöpaikan lähellä ei saa olla palavia materiaaleja. Kipinointi voi sytyttää ko. materiaalit palamaan.

Huomio - tulipalon vaara! Metallin hionnassa metallista ja hiomanauhasta irtoaa kuumia lastuja, jotka johdetaan kipinälaatikkoon. Kipinälaatikon sisällön on ennen sen tyhjentämistä annettava jäähtyä ja lastut on tyhjennettävä sopivaan astiaan.

On varottava, ettei kipinöinnistä ole varaa muille lähellä oleville. Poista kaikki palavat materiaalit työstöpaikan läheltä. Metalleja hiottaessa syntyy kipinointia.

Työkappaleen on aina oltava pitävästi hioma-aluslaa ja rajoitinta vasten. Liian pienet tai ohuet työkappaleet eivät sovellu työstettäväksi koneella. Työtaturmen vaara, jos työkappale sinkoa irti koneesta.

 **Pyörivää hiomanauhaa ei saa missään tapauksessa koskettaa.** Siitä seuraa tapaturman vaara.

Paina vaaratilanteessa aina heti koneen hätä-seis-kaisinta. Kone jälkikäy vielä noin 50 sekuntia.

Koneen ilmanvaihtoaukot on puhdistettava säännöllisesti. Moottorin tuuletin kerää pölyä konekotelon sisään. Jos metallipölyä kerääntyy ylenmäärin, se voi vaarantaa sähköistä turvallisuutta.

Koneen on oltava tukevasti paikallaan vaakatasossa olevalla alustalla. Jos kone kaatuu työstön aikana, siitä voi aiheutua vakava työtaturma.

Koneen verkkopistokkeen saa vaihtaa ainoastaan ammattitaitoinen sähköasentaja. Pistorasian suojohtimen on oltava liitettyä sähköverkon suojavaan.

Huolto- ja kunnostustöiden ajaksi on verkkopistoke vedettävä irti! Jos kone kytketään päälle vahingossa, siitä voi aiheutua vakava työtaturma.

Koneen sähkötekninen turvallisuus on annettava tarkastaa säännöllisin välein lakisäätöisiä määräyksiä noudattaen. Jos tarkastukset laiminlyödään, koneesta voi saada sähköiskun!

Ennen koneen ensimmäistä käyttökertaa on tarkastettava koneen pyörimissuunta. Jos pyörimissuunta on väärä, työkappale saattaa sinkoutua irti ja aiheuttaa tapaturman. Pyörimissuunnan saa vaihtaa ainoastaan ammattitaitoinen sähköasentaja.

Kun kone käynnistetään, on katsottava, ettei kukaan seisoo välittömästi hiomanauhan vieressä. Jos hiomanauha repeää, se voi aiheuttaa vakavan tapaturman.

Auf einen Blick.

- 1 Kipinäsuojus
- 2 Siipiruuvi kipinäsuojukseen
- 3 Hioma-alusta
- 4 Kipinälaatikko
- 5 Hioma-alustan lukkoruuvi
- 6 Poljin
- 7 HÄTÄ-SEIS-painike
- 8 Hiomanauhan säätöruuvi
- 9 Pistoke
- 10 Tuuletusaukot
- 11 Käynnistyskytkin
- 12 Kontaktilevy
- 13 Käyttöpyörä
- 14 Sivusuojuksen ruuvi
- 15 Sivusuojus
- 16 Aukko pölynpoistoa varten
- 17 Ohjekirja

Asennusohjeita.

Kone kiinnitetään lattiaan. Kiinnityksen on kestettävä työstön aikana vapautuvat voimat.

Asennukseen on käytettävä sopivia ruuviliitoksia (halkaisija, pituus).

Sähköliitântä.



Sähköliitântä koneen käyttökohteessa on annettava tehdä ammattitaitoisen sähköasentajan toimesta.

Huomio verkkojännite: Verkkovirran jännitteen ja taajuuden on oltava sama kuin sähkökoneen tyyppikilvessä ilmoitetut tiedot.

Ennen koneen ensimmäistä käyttökertaa on tarkastettava koneen pyörimissuunta. Pyörimissuunnan saa vaihtaa ainoastaan ammattitaitoinen sähköasentaja.

Asetukset.



Ennen koneeseen kohdistuvia töitä on verkkopistoke vedettävä irti pistorasiasta.

Kipinäsuojuksen (1) säätö.

Löysää siipiruuveja (2) ja säädä kipinäsuojus (1) niin, että se peittää hiomanauhan mahdollisimman hyvin.

Kiristä sitten siipiruuvit taas kiinni.

Kipinäsuojuksen (3) säätö (Kuva 2).

Löysää lukkoruuvia (5) ja säädä välitys suurimmillaan mitaan 2 mm.

Kiristä sitten lukkoruuvi taas kiinni.

Hiomanauhan säätö.

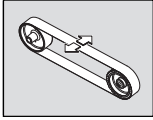

Kytke kone päälle vain **hetkeksi** ja tarkasta hiomanauhan kulku.

Jos hiomanauha puoltaa jommalle kummalle sivulle, säädä sen asentoa säätöruuvilla (8) niin, että nauha pyörii keskellä.

Jos nauhaa ei saada säädettyä keskelle:

Puhdista käyttöpöytä (13) ja kontaktipyörä (12) paineil-malla.

Tarkasta käyttö- ja kontaktipyörän kunto: kulumat, mah-dolliset muutoviat tms. Vialliset osat on annettava uusia välittömästi!

Hiomanauhan vaihto.



Ennen koneeseen kohdistuvia töitä on verkkopis-toke vedettävä irti pistorasiasta.

Löysää ruuvia (14) ja avaa sivusuojus (15).

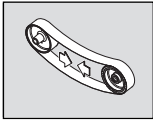

Paina poljin (6) alas, niin kiristinlaite löystyy.

Poista hiomanauha.

Kun kiinnitit uuden hiomanauhan, tarkista ensin sen pyörimissuunta nauhan sisäpinnalta. Pyörimissuunnan on oltava sama kuin käyttöpöydän pyörimissuunnan.

Aseta hiomanauha sekä käyttöpöydän (13) että kontakti-pyörän (12) varaan.

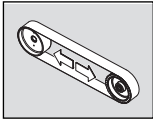

Paina poljin (6) yläasentoon, niin hiomanauha kiristyy.

Sulje sivusuojus (15) ja kiristä ruuvi (14) taas kiinni.

Kytke kone päälle ja säädä hiomanauhan asentoa.

Käyttövinkkejä.

Kone päälle/pois.

Kytkeminen päälle:

Vapauta HÄTÄ-SEIS-painikkeen (7) lukitus ja käännä paini-ke ylös. Paina painiketta "1" (11).

Kytkeminen pois päältä:

Käännä HÄTÄ-SEIS-painike (7) ylös. Paina painiketta "0" (11).

Virran katkaisemisen jälkeen kone jälkikäy vielä n. 50 sekunnin ajan.

HÄTÄ-SEIS-painike:

Vaaratilanteessa kone pysäytetään punaisella HÄTÄ-SEIS-painikkeella.

Ylikuormitussuoja.

Jos konetta käytetään pitempään korkealla kuormituk-sella, siitä katkeaa virta automaattisesti. Sen jälkeen koneen on annettava jäähtyä n. 15 minuuttia, ennen kuin työstöä voi jatkaa.

Kontaktihionta (kuvat 3+4).

Varmista, että lukkoruuvi (5) on kiristetty.

Tarkista hioma-alustan välysmitta.

Katso, että hiomasuojus (1) on oikeassa asennossa ja kire-ällä.

Kytke kone päälle ja tarkasta hiomanauhan asento.

Aseta työstökappale tiiviisti hionta-alustaa vasten.

Työstökappaletta on liikutettava molemmin käsin tai sen voi lukita paikalleen sopivaan aputelineeseen.

Pölynpoisto

Koneessa olevaan liitäntäaukkoon (16) voidaan yhdistää pölynpoistomuri.

Kunnossapito, huolto.



Kunnostustyöt saa suorittaa ainoastaan ammattitai-toinen asentaja voimassa olevia määräyksiä noudat-taen.

Suositamme tilaamaan kunnostuksen FEIN-palvelusta, lähimmästä FEIN-sopimuskorjaamosta tai FEIN-jälleen-myyjältä.

Tähän sähkötyökaluun kuuluvan varaosaluettelon voi hakea internet-osoitteesta www.fein.com.

Seuraavat huoltotyöt on tehtävä säännöllisesti:



Puhdista moottorin kotelossa olevat ilmanvaihto-aukot (10) ja muut merkityt kohteet (vrt. ohjekilpi (17)) paineil-malla.



Öljyä päivittäin koneen merkityt kohteet koneöl-jyllä (ks. ohjekilpi (17)).

Tarkasta aina hiomanauhan vaihdon yhteydessä käyttö- ja kontaktipyörän kunto (kulumat, vauriot). Anna uusia voittuneet osat.

Takuu.

Tuotteeseen pätee takuu, joka lakisääteis-in määräyksen vaaditaan sen tuotintaamassa.

Sen ohella FEIN myöntää tuotteelle FEIN-valmistajakoh-taisen lisätakuun. Lisätietoja siitä saa alan erikoisliikkeestä, FEIN-maahantuojalta tai FEIN-huoltopalvelusta.

EU-vastaavuus.

Tmi. GRIT vakuuttaa ja vastaa yksin siitä, että tämä tuote on käyttöohjeen viimeisellä sivulla mainittujen määräys-ten ja standardien mukainen.

Alkuperäiskieli englanti/saksa

Ympäristönsuojelu, jätehuolto.

Kiinteät koneet on lakimääräisesti johdettava ympäristön-suojelua noudattaen uusiokäyttöön.

Melupäästöarvot.

Äänipäästöt

Mitattu A-painotettu äänenpainetaso työpisteessä L_{pA} (re 20 μ Pa) desibeleinä

Epätarkkuus K_{pA} desibeleinä

Mitattu A-painotettu äänitehön taso L_{wA} (re 1 pW) desibeleinä

Epätarkkuus K_{wA} desibeleinä

Tyhjäkäynti	Hionta
80,5	94
4	4
90	100,5
2,5	2,5

Käyttöedellytykset

Kierrosnopeus (/min)	3000	3000
Materiaali	–	ST 37
Mitat	–	8 x 40
Hiomanauha	–	Grit by FEIN 36R

HUOMAUTUS: Mitatun päästöarvon ja siihen liittyvän epätarkkuusarvon summe on niiden arvojen yläraja, jotka voidaan havaita mittauksissa.



Käytä kuulosuojainta!

Mitatut arvot ilmoitetaan ko. tuotenormien pohjalta.

Tekniset tiedot











Tyyppi	GKS75-1,5KW	GKS75-1,5KW	GKS75-3KW	GKS75-3KW	GKS75-4KW	GKS75-4KW	
Tilausnumero	7 90 50 200 40 3	... 200 40 3	... 300 40 3	... 300 40 3	... 100 40 3	... 100 40 3
Joutokäyntinopeus	2880 min ⁻¹	3450 min ⁻¹	2880 min ⁻¹	3450 min ⁻¹	2880 min ⁻¹	3450 min ⁻¹	3450 min ⁻¹
Ottoteho	1500 W	1500 W	3000 W	3000 W	4000 W	4000 W	4000 W
Jännite	3 x 400 V	3 x 440 V	3 x 400 V	3 x 440 V	3 x 400 V	3 x 440 V	3 x 440 V
Taajuus	50 Hz	60 Hz	50 Hz	60 Hz	50 Hz	60 Hz	60 Hz
Hiomanauhan nopeus	23 m/s	27 m/s	30 m/s	36 m/s	30 m/s	36 m/s	36 m/s
Hiomanauhan pituus	2000 mm	2000 mm	2000 mm	2000 mm	2000 mm	2000 mm	2000 mm
Hiomanauhan leveys	75 mm	75 mm	75 mm	75 mm	75 mm	75 mm	75 mm
Paino vastaa EPTA-Procedure 01-tietoja	44 kg	44 kg	51 kg	51 kg	56 kg	44 kg	44 kg
Suojausluokka	⊕/I	⊕/I	⊕/I	⊕/I	⊕/I	⊕/I	⊕/I

Tyyppi	GKS75-EF2V6	GKS752H	GKS752H	GKS75EF	GKS75EF	
Tilausnumero	7 90 50 209 23 2	... 400 40 3	... 400 40 3	... 200 40 3	... 200 40 3
Joutokäyntinopeus	3450 min ⁻¹	1400/2880 min ⁻¹	1725/3450 min ⁻¹	2800 min ⁻¹	3450 min ⁻¹	3450 min ⁻¹
Ottoteho	1100 W	1500/2000 W	1500/2000 W	1100 W	1100 W	1100 W
Jännite	3 x 230 V	3 x 400 V	3 x 440 V	3 x 230 V	3 x 230 V	3 x 230 V
Taajuus	60 Hz	50 Hz	60 Hz	50 Hz	60 Hz	60 Hz
Hiomanauhan nopeus	27 m/s	15/30 m/s	18/34 m/s	23 m/s	27 m/s	27 m/s
Hiomanauhan pituus	2000 mm	2000 mm	2000 mm	2000 mm	2000 mm	2000 mm
Hiomanauhan leveys	75 mm	75 mm	75 mm	75 mm	75 mm	75 mm
Paino vastaa EPTA-Procedure 01-tietoja	44 kg	51 kg	51 kg	44 kg	44 kg	44 kg
Suojausluokka	⊕/I	⊕/I	⊕/I	⊕/I	⊕/I	⊕/I

Eredeti használati utasítás.

A használt jelölések és fogalmak.

Az ezen használati utasításban és esetleg magán a berendezésen található jelek arra szolgálnak, hogy felhívják a figyelmét az ezen berendezéssel végzett munkák során fellépő veszélyekre.

Szimbólumok, jelek	Magyarázat
	Ne érjen hozzá a gép forgó alkatrészeihez.
	Tartsa be az oldalsó szövegben vagy ábrán található utasításokat!
	Mindenképpen olvassa el a mellékelt dokumentációt, mint például a kezelési útmutatót és a biztonsági tájékoztatót.
	A munkák közben használjon védőszemüveget.
	A munkák közben használjon zajtompító fülvédőt.
	A munkák közben használjon porvédő álarcot.
	A munkák közben használjon kézvédőt.
	Veszélyekre való figyelmeztetés
	A CE-jel igazolja, hogy az elektromos kéziszerszám megfelel az Európai Unió irányelveinek.
	A használaton kívül helyezett elektromos kéziszerszámokat és egyéb elektrotechnikai elektromos termékeket külön össze kell gyűjteni és a környezetvédelmi szempontoknak megfelelő újrafelhasználásra kell leadni.

Jel	Nemzetközi egység	Magyarországon használatos egység	Magyarázat
n	/min, min^{-1} , rpm, r/min	/perc	Méretezési fordulatszám
n_0	/min, min^{-1} , rpm, r/min	/perc	Üresjáratú fordulatszám
P_1	W	W	Teljesítményfelvétel
P_2	W	W	Leadott teljesítmény
U	V	V	Feszültség
f	Hz	Hz	Frekvencia
	m, s, kg, A, mm, V, W, Hz, N, °C, dB, min, m/s^2	m, s, kg, A, mm, V, W, Hz, N, °C, dB, perc, m/s^2	Az SI nemzetközi egységrendszer alapegységei és levezetett egységei.

Az Ön biztonságá érdekében.

 Amíg gondosan végig nem olvasta és az ábrákkal, specifikációkkal és biztonsági előírásokkal együtt teljes mértékben meg nem értette ezt a használati utasítást, ne használja ezt a gépet.

Ugyanígy vegye tekintetbe az adott országban érvényes, elektromos biztonságra és a munkavédelemre vonatkozó előírásokat (Németországban: BGV A2, BGR 500).

Az adott dokumentumokban található biztonsági előírások és utasítások betartásának elmulasztása áramütésekhez, tűzhez és/vagy súlyos testi sérülésekhez vezethet.

Őrizze meg későbbi használatra ezt a Használati Utasítást, és a gép továbbadása vagy eladása esetén adja át a géppel együtt az új tulajdonosnak.

Az elektromos kéziszerszám rendeltetése:

Szalagcsiszoló gép, fémek, a gyártó által engedélyezett csiszolószalagokkal való csiszolására

Biztonsági információk.



Viseljen személyi védőfelszerelést. Használjon az alkalmazásnak megfelelő teljes védőálarcot, szemvédőt vagy védőesemüveget. Amennyiben célszerű, viseljen porvédő álarcot, zajtompító fülvédőt, védő kesztyűt vagy különleges kötényt, amely távol tartja a csiszolószerszám- és anyagrészecskéket. Mindenképpen védje meg a szemét a kirepülő idegen anyagoktól, amelyek a különböző alkalmazások során keletkeznek. A por- vagy védőálarcnak meg kell szűrnie a használat során keletkező port. Ha hosszú ideig ki van téve az erős zaj hatásának, elvesztheti a hallását.

Munka közben sohasem viseljen bő ruhát, ékszert vagy fedetlen, hosszú haját. A nem rögzített tárgyakat a mozgó alkatrészek a védőberendezések dacára is elkaphatják és így sérüléseket okozhatnak.

Ne használjon elkopott, beszakadt, vagy erősen elszennyeződött csiszolószalagokat. Óvatosan kezelje és a gyártó előírásainak megfelelően tárolja a csiszolószalagokat. Ne törje meg a csiszolószalagokat! A megromlódott csiszolószalagok szétszakadhatnak, kirepülhetnek és sérüléseket okozhatnak.

Ne használjon olyan csiszolószalagokat vagy egyéb tartozékokat, amelyeket a kéziszerszámot gyártó cég nem külön erre a célra fejlesztett ki, vagy amelyek használatát az nem engedélyezte. A biztonságos üzemeléshez nem elég, ha egy csiszolószalagot vagy valamilyen tartozékot fel lehet szerelni az Ön gépére.

Mindig használja a kéziszerszámon található védőberendezéseket. A védőberendezéseket biztonságosan kell felszerelni a kéziszerszámmra, hogy azok a legnagyobb elérhető biztonságot nyújtsák. A védőberendezéseknek meg kell óvniuk a kezelőt a csiszolás során kirepített részecskéktől és a csiszolószalag akaratlan megérintésétől.

Figyelem, tűz- és robbanásveszély! Fémek (például alumínium vagy magnézium) csiszolásakor olyan por keletkezik, amely éghető vagy robbanékony lehet. Ne használja a kéziszerszámot éghető anyagok közelében. A szikrák ezeket az anyagokat meggyújthatják.

Vigyázat, tűzveszély! Fémek csiszolásakor izzó fém- és csiszolószalag-részecskék jönnek létre, amelyek a forgácsgyűjtő ládában kerülnek összegyűjtésre. A forgácsgyűjtő láda tartalmának kiürítése előtt meg kell várni, amíg az kielégítő mértékben lehűl és az anyagot csak arra megfelelő tartályban szabad ártalmatlanítani.

Ügyeljen arra, hogy a szikraszórás ne veszélyeztethessen személyeket. Távolítsa el a munkaterület közeléből az éghető anyagokat. A fémek csiszolásakor szikraszórás lép fel.

A munkadarabnak mindig biztonságosan fel kell feküdnie a csiszológép tárgyasztalára. Túl kicsi vagy túl vékony munkadarabokat nem szabad megmunkálni. A kirepített munkadarab sérüléseket okozhat.



Sohase érjen hozzá a mozgásban lévő csiszolószalaghoz. Ellenkező esetben sérülésveszély áll fenn.

Veszélyes helyzet fellépése esetén azonnal nyomja meg a vészkipapcsolót. A gép utánfutása az 50 másodpercet is elérheti.

Rendszeresen tisztítsa meg a gép szellőzőnyílásait. A motorventilátor port szív be a házba. Ha ennek eredményeképpen túl sok fémpor gyűlik össze, ez áramütéshez vezethet.

Ügyeljen arra, hogy a gép biztonságosan és vízszintes helyzetben legyen felállítva. Ha a gép munka közben felbillen, ez súlyos sérülésekhez vezethet.

A gép csatlakozó dugóját csak villamos szakember szerelheti fel. A csatlakozó aljzat védővezetékekének össze kell kötve lennie a hálózat védőföldelésével.

Karbantartási és javítási munkák megkezdése előtt húzza ki a hálózati csatlakozó dugót a dugaszolóaljzattól! Ha a gépet akaratlanul bekapcsolják, ez komoly sérülésekhez vezethet.

A törvényes előírásoknak megfelelő időközönként rendszeresen ellenőriztesse a gép elektromos biztonságát. A nem ellenőrzött gépeknél áramütés veszélye áll fenn!

Az első üzembe helyezéskor ellenőrizze a motor forgásirányát. Helytelen forgásirány esetén a gép kirepítheti a munkadarabot és ez balesetekhez vezethet. A forgásirányt csak egy villamos szakembernek szabad átállítania!

A gép bekapcsolásakor se Ön, se más személyek ne álljanak közvetlenül a csiszolószalag mellett. A csiszolószalag elszakadhat és súlyos sérüléseket okozhat.

Egy pillantásra.

- 1 Szikraterelő lap
- 2 Szárnyascsavar a szikraterelő laphoz
- 3 Tárgyasztal
- 4 Forgácsgyűjtő láda
- 5 Állítócsavar a tárgyasztalhoz
- 6 Feszítőkar
- 7 Vészkipapcsoló
- 8 Állítócsavar a szalagfutás szabályozására
- 9 Csatlakozódugó
- 10 Szellőzőnyílás
- 11 Be-/kikapcsoló
- 12 Érintkezőtárcsa
- 13 Hajtótárcsa
- 14 Csavar az oldalsó fedél számára
- 15 Oldalsó fedél
- 16 Csőcsonk a poreszívához
- 17 Tájékoztató tábla

Szerelési utasítások.

Rögzítse a padlóhoz a gépet. A rögzítésnek meg kell felelnie a megmunkálás során fellépő erőnek.

A szereléshez megfelelő (átmérő, hossz) csavaros kötésekkel kell alkalmazni.

Elektromos csatlakozás.



Az elektromos csatlakoztatást csak villamos szakember készítheti el!

Ügyeljen a hálózati feszültségre: A feszültségforrás feszültségének és frekvenciájának meg kell egyeznie a berendezés típus tábláján található adatokkal. Az első üzembe helyezés előtt ellenőrizze a motor forgásirányát. A forgásirányt csak egy villamos szakembernek szabad átállítania!

Beállítások.



A gépen végzendő bármely munka megkezdése előtt húzza ki a csatlakozó dugót a dugaszoló aljzathból.

Állítsa be az (1) szikraterelő lapot.

Lazítsa ki a (2) szárnyascsavart és állítsa úgy be az (1) szikraterelő lapot, hogy az, amennyire lehet, befedje a csiszolószalagot.

Húzza meg ismét feszesre a szárnyascsavart.

A (3) tárgyasztal beállítása (2. ábra).

Lazítsa ki az (5) állítócsavart és állítsa be legfeljebb 2 mm-re a hézagot.

Húzza meg ismét feszesre a csillagfejű forgatócsavart.

A szalag futásának beszabályozása.

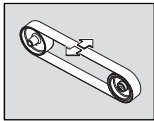

Kapcsolja be **rövid időre** a gépet és ellenőrizze a szalag futását.

Szabályozza be középre a szalag futását a (8) állítócsavarral, ha a csiszolószalag jobbra vagy balra tartana.

Ha nem sikerül középre beállítani a szalag futását:

Tisztítsa meg sűrített levegővel a (13) hajtókereket és az (12) érintkező kereket.

Ellenőrizze a hajtókereket és az érintkező kereket, nem kopott-e el, nincs-e deformálódva és nincs-e elhasználódva. A megrongálódott alkatrészeket azonnal cserélje ki.

A csiszolólap kicserélése.



A gépen végzendő bármely munka megkezdése előtt húzza ki a csatlakozó dugót a dugaszoló aljzathból.

Oldja ki a (14) csavart és nyissa ki az (15) oldalsó fedelet.

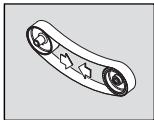

Nyomja le a (6) feszítőcsavart, hogy tehermentesítse a feszítő szerkezetet. Távolítsa el a régi csiszolószalagot. Az új csiszolószalag felszerelése előtt ügyeljen a csiszolószalag hátoldalán megadott futási irány betartására!

Ennek egybe kell esnie a hajtókerék forgásirányával.

Tegye fel egyidejűleg a csiszolószalagot a (13) hajtókerékre és az (12) érintkező kerékre.

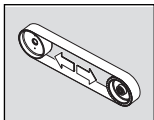

Tolja fel a (6) feszítőkart, hogy megfeszítse a csiszolószalagot. Zárja be a (15) oldalsó fedelet és húzza meg ismét szorosra a (14) csavart.

Kapcsolja be a berendezést és szabályozza be a szalag futását.

Üzemeltetési utasítások.

Be- és kikapcsolás.

Bekapcsolás:

Oldja fel a reteszelést és hajtsa fel a (7) vészkipapcsolót. Nyomja meg az „I” (11) gombot.

Kikapcsolás:

Hajtsa fel a (7) vészkipapcsolót. Nyomja meg a „0” (11) gombot.



A gép a kikapcsolás után még kb. 50 másodpercig tovább futhat.

Vészkipapcsoló

Veszélyhelyzetek fellépésekor a gép kikapcsolásához nyomja meg a piros vészkipapcsolót.

Túlterhelésbiztosító.

Ha a gép terhelése hosszabb időn át tartósan magas, a gép kikapcsolásra kerül. Lehűlés után (kb. 15 perc) a gép ismét üzemkész.

Munkavégzés (3+4. ábra)

Győződjön meg arról, hogy az (5) állítócsavar szorosan meg van húzva.

Ellenőrizze a gépcsiszolósán hézagát.

Ellenőrizze, hogy az (1) szikraterelő lap helyesen van-e beállítva és megfelelően meg van-e szorítva.

Kapcsolja be a gépet és ellenőrizze a szalag futását.

Szorosan nyomja rá a munkadarabot a csiszolóégszámra.

Mindkét kezével vezesse vagy egy szerkezetben rögzítse a munkadarabot.

Elszívó berendezés

A gépet a (16) csöcsönkon keresztül egy elszívó berendezéshez lehet csatlakoztatni.

Üzemben tartás és vevőszolgálat.



Javítási munkákat csak szakemberek és csak az érvényes előírásoknak megfelelően hajthatnak végre.

Azt javasoljuk, hogy a javítási munkákkal a FEIN-vevőszolgálatot, a szerződéses FEIN-műhelyeket, vagy a FEIN-képviseletet bízzák meg.

Ennek az elektromos kéziszerszámnak a pillanatnyilag érvényes pótalkatrész-listáját az Internetből a www.fein.com címen találhatja meg.

Rendszeresen hajtsa végre a következő karbantartási munkákat:



Fújja át sűrített levegővel a motorház (10) hűtőlevegő nyílásait és a többi megjelölt pontot (lásd a (17) tájékoztató táblát).



Naponta olajozza meg gépolajjal a megjelölt pontokat (lásd a (17) tájékoztató táblát).

A csiszolószalag minden egyes cseréjekor ellenőrizze a hajtókereket és az érintkező kereket, nem kopott-e el, nincs-e deformálódva és nincs-e elhasználódva. A megrongálódott alkatrészeket azonnal cseréltesse ki.

Jótállás és szavatosság.











A termékre vonatkozó jótállás a forgalomba hozási országban érvényes törvényes rendelkezéseknek megfelelően érvényes.

Típus	GKS75-EF2V6	GKS752H	GKS752H	GKS75EF	GKS75EF	
Megrendelési szám	7 90 50 209 23 2	... 400 40 3	... 400 40 3	... 200 40 3	... 200 40 3
Üresjárat fordulatszám	3 450 /perc	1 400/2 880 /perc	1 725/3 450 /perc	2 800 /perc	3 450 /perc	
Névleges felvett teljesítmény	1 100 W	1 500/2 000 W	1 500/2 000 W	1 100 W	1 100 W	
Feszültség	3 x 230 V	3 x 400 V	3 x 440 V	3 x 230 V	3 x 230 V	
Frekvencia	60 Hz	50 Hz	60 Hz	50 Hz	60 Hz	
Szalagsebesség	27 m/s	15/30 m/s	18/34 m/s	23 m/s	27 m/s	
Csiszolószalag hossza	2 000 mm	2 000 mm	2 000 mm	2 000 mm	2 000 mm	
Csiszolószalag szélessége	75 mm	75 mm	75 mm	75 mm	75 mm	
Súly az „EPTA-Procedure 01” (01 EPTA-szabvány) szerint	44 kg	51 kg	51 kg	44 kg	44 kg	
Érintésvédelmi osztály	⊕/I	⊕/I	⊕/I	⊕/I	⊕/I	

Původní návod k obsluze.

Použité symboly, zkratky a pojmy.

V tomto návodu k obsluze a popř. na stroji použité symboly slouží k obrácení Vaší pozornosti na možná nebezpečí při práci s tímto strojem.

Symbol, značka	Vysvětlení
	Nedotýkejte se rotujících částí stroje.
	Uposlechněte pokynů ve vedle stojícím textu nebo grafice!
	Nezbytně čtěte příložené dokumenty jako návod k obsluze a všeobecná bezpečnostní upozornění.
	Při práci použijte ochranu očí.
	Při práci použijte ochranu sluchu.
	Při práci použijte ochranu proti prachu.
	Při práci použijte ochranu rukou.
	Varování před nebezpečím
	Potvrzuje shodu stroje se směrnicemi Evropského společenství.
	Vyřazené stroje a jiné elektrotechnické a elektrické výrobky odděleně shromažďujte a dodejte k ekologické recyklaci.

Značka	Jednotka mezinárodní	Jednotka národní	Vysvětlení
n	/min, min ⁻¹ , rpm, r/min	min ⁻¹	Jmenovitý počet otáček
n_0	/min, min ⁻¹ , rpm, r/min	min ⁻¹	Otáčky naprázdno
P_1	W	W	Příkon
P_2	W	W	Výkon
U	V	V	Jmenovité napětí
f	Hz	Hz	Frekvence
	m, s, kg, A, mm, V, W, Hz, N, °C, dB, min, m/s ²	m, s, kg, A, mm, V, W, Hz, N, °C, dB, min, m/s ²	Základní a odvozené jednotky z mezinárodní soustavy jednotek SI .

Pro Vaši bezpečnost.

 Tento stroj nepoužívejte, dokud jste si důkladně nepřčetli a zcela nepochopili tento návod k obsluze včetně vyobrazení, specifikací a bezpečnostních předpisů.

Dbejte rovněž příslušných národních ustanovení pro elektrickou bezpečnost a bezpečnost práce (v Německu: BGV A2, BGR 500).

Nedbání bezpečnostních upozornění v uvedené dokumentaci může vést k zásahu elektrickým proudem, k požáru a / nebo k vážným zraněním.

Tento návod k obsluze uschovejte pro pozdější použití a při poskytnutí či prodeji stroje jej přiložte.

Určení elektronářadí:

Stacionární bruska k broušení kovových materiálů za použití brusných pásů schválených výrobcem.

Speciální bezpečnostní předpisy.

 **Noste osobní ochranné vybavení. Podle aplikace použijte ochranu celého obličeje, ochranu očí nebo ochranné brýle. Taktéž adekvátně noste ochrannou masku proti prachu, ochranu sluchu, ochranné rukavice nebo speciální zástěru, jež Vás ochrání před malými částicemi brusiva a materiálu.** Oči mají být chráněny před odletujícími cizími tělísky, jež vznikají při různých aplikacích. Protiprachová maska či respirátor musejí při používání vznikající prach odfiltrovat. Pokud jste dlouho vystaveni silnému hluku, můžete utrpět ztrátu sluchu.

Při práci nenoste žádný volný oděv, šperky nebo volné, dlouhé vlasy. Volné předměty mohou být i přes ochranné přípravky zachyceny pohybujícími se díly a vést k poraněním.

Nepoužívejte žádné opotřebenované, zatřžené nebo silně zanesené brusné pásy. Zacházejte s brusnými pásy pečlivě a uskladňujte je podle pokynů výrobce. Brusné pásy nelámejte! Poškozené brusné pásy se mohou roztrhnout, odmrštit a někoho zranit.

Nepoužívejte žádné brusné pásy nebo jiné příslušenství, které není speciálně výrobcem vyvinuto či schváleno. Bezpečný provoz není samotný dán tím, že se brusný pás nebo příslušenství hodí k Vašemu stroji.

Vždy používejte na stroji se nacházející ochranná zařízení. Ochranná zařízení musejí být na stroji spolehlivě namontována tak, aby se dosáhlo nejvyšší míry bezpečnosti. Ochranná zařízení mají chránit obsluhu před odletujícími brusnými částicemi a neúmyslným dotykem s brusným pásem.

Pozor, nebezpečí požáru a výbuchu! Při broušení kovů (např. hliníku nebo hořčíku) vzniká prach, který může být hořlavý či výbušný. Neprovozujte stroj v blízkosti hořlavých materiálů. Jiskry mohou tyto materiály zapálit.

Pozor, nebezpečí požáru! Při broušení kovů vznikají rozžhavené částice kovu a brusného pásu, jež se shromažďují v nádobce na piliny. Obsah nádoby na piliny musí být před vyprázdněním dostatečně ochlazený a smí být likvidován pouze ve vhodných nádobách.

Dbejte na to, aby žádné osoby nebyly ohroženy odletem jisker. Odstraňte z blízkosti hořlavé materiály. Při broušení kovů vzniká odlet jisker.

Obrobek musí vždy bezpečně přiléhat k opěrce při broušení a k dorazu. Příliš malé nebo tenké obrobky se nesmějí opracovávat. Existuje nebezpečí poranění odmrštěným obrobkem.



Nikdy se nedotýkejte běžícího brusného pásu. Existuje nebezpečí zranění.

V nebezpečných situacích okamžitě stlačte nouzový vypínač. Stroj dobíhá až 50 sekund.

Pravidelně čistěte větrací otvory stroje. Ventilátor motoru vtahuje do tělesa prach. To může při nadměrném nahromadění kovového prachu způsobit elektrické ohrožení.

Dbejte na bezpečné umístění a vodorovné ustavení stroje. Překlopí-li se stroj během práce, může to způsobit těžká zranění.

Zástrčku stroje smí namontovat pouze odborník v oboru elektro. Ochranný vodič v síťové zásuvce musí být spojen s ochranným uzemněním elektrické sítě.

Při údržbě a opravě vytáhněte síťovou zástrčku! Zapne-li se neúmyslně stroj, pak to může vést k těžkým zraněním.

Elektrickou bezpečnost stroje nechte pravidelně kontrolovat podle zákonných ustanovení. U neprověřených strojů existuje nebezpečí zásahu elektrickým proudem!

Před prvním uvedením do provozu zkontrolujte směr otáčení motoru. Při nesprávném směru otáčení může být obrobek odmršten a způsobit úrazy. Směr otáčení smí být změněn pouze odborníkem v oboru elektro.

Nikdy nestůjte Vy ani jiné osoby při zapnutí stroje přímo proti brusnému pásu. Brusný pás se může roztrhnout a způsobit těžká zranění.

Na první pohled.

- 1 Ochrana proti jiskrám
- 2 Křídlový šroub ochrany proti jiskrám
- 3 Opěrka při broušení
- 4 Nádobka na piliny
- 5 Hvězdicový šroub opěrky při broušení
- 6 Pedál
- 7 Nouzové vypínací tlačítko
- 8 Hvězdicový šroub, seřízení běhu pásu
- 9 Zástrčka
- 10 Větrací otvory
- 11 Spínač
- 12 Kontaktní kotouč
- 13 Hnací kotouč
- 14 Šroub bočního krytu
- 15 Boční kryt
- 16 Hrdlo odsávání prachu
- 17 Štítek s upozorněními

Pokyny k montáži.

Stroj upevněte na podlahu. Upevnění musí vyhovovat silám, které vznikají při práci.

K montáži použijte vhodné šroubové spoje (průměr, délka).

Elektrické připojení.



Elektrické připojení na straně stavby musí být provedeno odborníkem v oboru elektro.

Dbejte síťového napětí: síťové napětí a frekvence zdroje napětí musí souhlasit s údaji na typovém štítku stroje. Před prvním uvedením do provozu zkontrolujte směr otáčení motoru. Směr otáčení smí být změněn pouze odborníkem v oboru elektro.

Nastavení.



Před každou prací na stroji vytáhněte síťovou zástrčku ze zásuvky.

Nastavení ochrany proti jiskrám (1).

Povolte křídlový šroub (2) a ochranu proti jiskrám (1) nastavte tak, aby byl brusný pás co možná nejvíce zakryt. Křídlový šroub opět utáhněte.

Nastavení opěrky při broušení (3) (obrázek 2).

Povolte hvězdicový šroub (5) a nastavte rozměr štěrbinu na max. 2 mm.

Hvězdicový šroub opět utáhněte.

Seřízení běhu pásu.

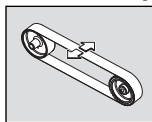

Stroj pouze krátce zapněte a zkontrolujte běh pásu.

Pokud se pás pohybuje vpravo nebo vlevo, seřídíte běh pásu pomocí hvězdicového šroubu (8) na střed.

Jestliže nelze seřídít běh pásu na střed:

Očistěte hnací kotouč (13) a kontaktní kotouč (12) tlakovým vzduchem.

Zkontrolujte obrus, deformaci a opotřebení hnacího a kontaktního kotouče. Poškozené díly nechte ihned vyměnit!

Výměna brusného pásu.

! Před každou prací na stroji vytáhněte síťovou zástrčku ze zásuvky.

Uvolněte šroub (14) a otevřete boční kryt (15).

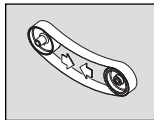

Stlačte pedál (6) směrem dolů, aby se odlehčilo napínací zařízení.

Odstraňte starý brusný pás.

Před nasazením nového brusného pásu si všimněte údaje o směru běhu na zadní straně brusného pásu! Musí

souhlasit se směrem otáčení hnacího kotouče.

Přiložte brusný pás současně na hnací kotouč (13) a kontaktní kotouč (12).

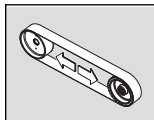

Manipulujte pedálem (6) směrem nahoru, aby se brusný pás napnul.

Zavřete boční kryt (15) a šroub (14) opět utáhněte.

Zapněte stroj a seřídte běh pásu.

Pokyny k provozu.

Zapnutí a vypnutí.

Zapnutí:

Odjistěte a odklopte nouzové vypínací tlačítko (7). Stiskněte tlačítko „I“ (11).

Vypnutí:

Odklopte nouzové vypínací tlačítko (7). Stiskněte tlačítko „0“ (11).

! Stroj po vypnutí ca. 50 sekund dobíhá.

Nouzové vypínací tlačítko:

V nebezpečných situacích stiskněte pro vypnutí stroje červené nouzové vypínací tlačítko.

Ochrana proti přetížení.

Při delší dobu trvajícím vysokém zatížení se stroj vypne. Po ochlazení za ca. 15 minut je stroj opět připraven k použití.

Kontaktní broušení (obrázky 3+4).

Ujistěte se, že je hvězdicový šroub (5) pevně utažen. Zkontrolujte rozměr štěrbinu opěrky při broušení.

Zkontrolujte, zda je ochrana proti jiskrám (1) správně nastavená a utažená.

Zapněte stroj a zkontrolujte běh pásu.

Položte obrobek pevně na opěrku při broušení.

Obrobek vedte oběma rukama nebo jej zafixujte v přípravku.

Odsávací zařízení

Stroj lze přes hrdlo (16) připojit na odsávací zařízení.

Údržba a servis.

! Opravu smí provádět pouze kvalifikovaný odborník podle platných předpisů.

Pro opravu doporučujeme servis FEIN, smluvní opravy FEIN a zastoupení FEIN.

Aktuální seznam náhradních dílů tohoto elektronářadí naleznete na internetu na www.fein.com.

Pravidelně provádějte následující práce údržby:



Pomocí tlakového vzduchu vyfukujte chladicí větrací otvory (10) na motorové skříni a označená místa (viz štítek s upozorněními (17)).



Stroj každý den olejujte na označených místech strojním olejem (viz štítek s upozorněními (17)).

Při každé výměně pásu zkontrolujte obrous a opotřebení hnacího a kontaktního kotouče. Poškozené díly nechte vyměnit.

Záruka a ručení.

Záruka na výrobek platí podle zákonných ustanovení v zemi uvedení do oběhu.

Kromě toho poskytuje firma FEIN ručení podle prohlášení o ručení výrobce FEIN. Příslušné detaily se dozvíte u Vašeho odborného prodejce, zastoupení firmy FEIN ve Vaší zemi nebo v servisu firmy FEIN.

Prohlášení o shodě.

Firma Grit prohlašuje ve výhradní zodpovědnosti, že tento výrobek odpovídá příslušným ustanovením uvedeným na poslední straně tohoto návodu k obsluze. Jazyk originálu angličtina/němčina.

Ochrana životního prostředí, likvidace.

Stacionární stroje se mají podle národního zákona předat k ekologické recyklaci.

Hodnoty emisí hluku.

Akustická emise	Běh naprázdno	Broušení
Naměřená hodnocená hladina emise akustického tlaku A na pracovníti L_{pA} (re 20 μ Pa), v decibelech	80,5	94
Nepřesnost K_{pA} , v decibelech	4	4
Naměřená hodnocená hladina akustického výkonu A L_{wA} (re 1 pW), v decibelech	90	100,5
Nepřesnost K_{wA} , v decibelech	2,5	2,5
Provozní podmínky		
Počet otáček (/min)	3000	3000
		St 37 (11)
Materiál	–	373)
Rozměr	–	8 x 40
Brusný pás	–	Grit by FEIN 36R

POZNÁMKA: součet z naměřené hodnoty emise a příslušné nepřesnosti představuje horní hranici hodnot, jež se mohou při měřeních vyskytnout.



Používejte ochranu sluchu!

Naměřené hodnoty zjištěny podle odpovídající výrokové normy.

Technická data











Typ	GKS75-1,5KW	GKS75-1,5KW	GKS75-3KW	GKS75-3KW	GKS75-4KW	GKS75-4KW	
Objednací číslo	7 90 50 200 40 3	... 200 40 3	... 300 40 3	... 300 40 3	... 100 40 3	... 100 40 3
Otáčky naprázdno	2880 min ⁻¹	3 450 min ⁻¹	2880 min ⁻¹	3 450 min ⁻¹	2880 min ⁻¹	3 450 min ⁻¹	3 450 min ⁻¹
Jmenovitý příkon	1500 W	1500 W	3000 W	3000 W	4000 W	4000 W	4000 W
Napětí	3 x 400 V	3 x 440 V	3 x 400 V	3 x 440 V	3 x 400 V	3 x 440 V	3 x 440 V
Frekvence	50 Hz	60 Hz	50 Hz	60 Hz	50 Hz	60 Hz	60 Hz
Rychlost pásu	23 m/s	27 m/s	30 m/s	36 m/s	30 m/s	36 m/s	36 m/s
Délka brusného pásu	2000 mm	2000 mm	2000 mm	2000 mm	2000 mm	2000 mm	2000 mm
Šířka brusného pásu	75 mm	75 mm	75 mm	75 mm	75 mm	75 mm	75 mm
Hmotnost podle EPTA-Procedure 01	44 kg	44 kg	51 kg	51 kg	56 kg	44 kg	44 kg
Třída ochrany	⊕/I	⊕/I	⊕/I	⊕/I	⊕/I	⊕/I	⊕/I

Typ	GKS75-EF2V6	GKS752H	GKS752H	GKS75EF	GKS75EF	
Objednací číslo	7 90 50 209 23 2	... 400 40 3	... 400 40 3	... 200 40 3	... 200 40 3
Otáčky naprázdno	3 450 min ⁻¹	1 400/2 880 min ⁻¹	1 725/3 450 min ⁻¹	2 800 min ⁻¹	3 450 min ⁻¹	3 450 min ⁻¹
Jmenovitý příkon	1100 W	1500/2000 W	1500/2000 W	1100 W	1100 W	1100 W
Napětí	3 x 230 V	3 x 400 V	3 x 440 V	3 x 230 V	3 x 230 V	3 x 230 V
Frekvence	60 Hz	50 Hz	60 Hz	50 Hz	60 Hz	60 Hz
Rychlost pásu	27 m/s	15/30 m/s	18/34 m/s	23 m/s	27 m/s	27 m/s
Délka brusného pásu	2000 mm	2000 mm	2000 mm	2000 mm	2000 mm	2000 mm
Šířka brusného pásu	75 mm	75 mm	75 mm	75 mm	75 mm	75 mm
Hmotnost podle EPTA-Procedure 01	44 kg	51 kg	51 kg	44 kg	44 kg	44 kg
Třída ochrany	⊕/I	⊕/I	⊕/I	⊕/I	⊕/I	⊕/I

Originálny návod na použitie.

Používané symboly, skratky a pojmy.

Symboly používané v tomto Návode na používanie a prípadne aj priamo na výrobku slúžia na to, aby ste pri práci so strojom upriamili svoju pozornosť na možné ohrozenia.

Symbol, značka	Vysvetlenie
	Nedotýkajte sa rotujúcich súčiastok stroja.
	Dodržiavajte pokyny uvedené v priloženom texte alebo na obrázkoch!
	Bezpodmienečne si prečítajte priloženú dokumentáciu ako Návod na použitie a Všeobecné bezpečnostné predpisy.
	Pri práci používajte pomôcku na ochranu zraku.
	Pri práci používajte chrániče sluchu.
	Pri práci používajte pomôcky na ochranu proti prachu.
	Pri práci používajte pracovné rukavice.
	Varovanie pred nebezpečenstvom
	Potvrdzuje konformitu výrobku so smernicami Európskeho spoločenstva.
	Vyradené stroje a iné elektrotechnické a elektrické výrobky zbierajte osobitne a odovzdajte na recykláciu zodpovedajúcu ochrane životného prostredia.

Značka	Medzinárodná jednotka	Národná jednotka	Vysvetlenie
n	/min, min ⁻¹ , rpm, r/min	min ⁻¹	Kalkulovaný počet obrátok
n_0	/min, min ⁻¹ , rpm, r/min	min ⁻¹	Počet voľnobežných obrátok
P_1	W	W	Príkion
P_2	W	W	Výkon
U	V	V	Menovité napätie
f	Hz	Hz	Frekvencia
	m, s, kg, A, mm, V, W, Hz, N, °C, dB, min, m/s ²	m, s, kg, A, mm, V, W, Hz, N, °C, dB, min, m/s ²	Základné a odvodené jednotky Medzinárodného systému jednotiek SI .

Pre Vašu bezpečnosť.

 Nepoužívajte stroj predtým, ako si dôkladne prečítate Návod na používanie, vrátane špecifikácií, bezpečnostných pravidiel ani predtým, ako si prezriete všetky obrázky.

Dodržiavajte všetky príslušné národné ustanovenia o elektrickej bezpečnosti a ochrane zdravia pri práci (v Nemecku: BGV A2, BGR 500).

Nedodržanie bezpečnostných pokynov v menovanej dokumentácii môže mať za následok zásah elektrickým prúdom, požiar a/alebo vážne poranenie.

Uchovajte tento Návod na používanie na neskoršie používanie a v prípade predaja alebo odovzdania stroja inému ho odovzdajte spolu so strojom.

Určenie ručného elektrického náradia:

Stacionárna brúska na brúsenie kovových materiálov s použitím brúsnych pásov schválených výrobcom.

Špeciálne bezpečnostné pokyny.

 **Používajte osobné ochranné prostriedky. Podľa druhu použitia náradia používajte ochranný štít na celú tvár, štít na oči alebo ochranné okuliare. Pokiaľ je to primerané, používajte ochrannú dýchaciu masku, chrániče sluchu, pracovné rukavice alebo špeciálnu zásteru, ktorá Vás uchráni pred odletujúcimi drobnými časticami brusiva a obrábaného materiálu.** Predovšetkým oči treba chrániť pred odletujúcimi cudzími telieskami, ktoré vznikajú pri rôznom spôsobe používania náradia.

Ochrana proti prachu alebo ochranná dýchacia maska musia predovšetkým odfiltrovať konkrétny druh prachu, ktorý vzniká pri danom druhu použitia náradia. Keď je človek dlhšiu dobu vystavený hlasnému hluku, môže utrpieť stratu sluchu.

Pri práci nemajte nikdy na sebe voľné oblečenie, ozdoby a šperky a nikdy nepracujte s rozpustenými dlhými vlasmi. Napriek ochranným prvkom môžu pohybujuce sa súčiastky náradia zachytiť voľné predmety a spôsobiť Vám poranenie.

Nepoužívajte žiadne také brúsne pásy, ktoré sú opotrebované, nadržané alebo silne zanesené. S brúsnymi pásmi manipulujte opatrne a uschovávajújte ich podľa pokynov výrobcu. Brúsne pásy neprelamujte! Poškodené brúsne pásy by sa mohli roztrhnúť, mohli by byť narádiem vymrštené a spôsobiť niekomu poranenie.

Nikdy nepoužívajte brúsne pásy alebo iné príslušenstvo, ktoré nebolo špeciálne vyvinuté výrobcom stroja, alebo nebolo ním schválené. Bezpečnú prevádzku nezabezpečuje samotná okolnosť, že brúsny pás alebo príslušenstvo sa na stroj hodia (pasujú).

Pracujte zásadne vždy s všetkých použitím ochranných prvkov, ktoré sa nachádzajú na stroji. Ochranné prvky musia byť namontované na stroji tak, aby sa dosiahla maximálna miera bezpečnosti. Ochranné prvky slúžia na to, aby chránili obsluhujúcu osobu pred odletujúcimi čistočkami a neúmyselným dotykom s brúsnym pásom.

Pozor! Nebezpečenstvo požiaru a výbuchu! Pri brúsení kovov (napríklad hliníka alebo magnézia) vzniká prach, ktorý môže byť horľavý alebo výbušný. Nepoužívajte tento stroj v blízkosti horľavých materiálov. Odletujúce iskry by mohli tieto materiály zapáliť.

Pozor, nebezpečenstvo požiaru! Pri brúsení kovov vznikajú žeravé kovové a brúsne piliny, ktoré sa hromadia v nádobe na triesky. Obsah zbernej nádoby na triesky musí pred vyprázdnením dôkladne vychladnúť a smie sa zlikvidovať iba do vhodných nádob.

Dávajte pozor na to, aby žiadne osoby neboli ohrozené odletujúcimi iskrami. Z blízkosti miesta práce odstráňte všetky horľavé materiály. Pri brúsení kovov odletuje veľký prúd iskiek.

Obrobok musí vždy spoľahlivo priliehať k brúsnej podložke a k dorazu. Veľmi malé alebo tenké obrobky sa nesmú obrábať. Hrozí nebezpečenstvo poranenia prudko vyhodnoteným obrobkom.

Nikdy sa nedotýkajte bežiaceho brúsneho pásu. Hrozí nebezpečenstvo poranenia.

Ak nastane nebezpečná situácia, okamžite stlačte Núdzový vypínač. Stroj dobieha ešte cca 50 sekúnd.

Pravidelne čistite vetracie otvory stroja. Ventilátor motora vŕhaje kovový prach dovnútra stroja. To môže spôsobiť pri nadmernom nahromadení kovového prachu ohrozenie elektrickým prúdom.

Zabezpečte správne postavenie a vodorovnú inštaláciu stroja. Ak by sa stroj počas práce prevrátil, mohlo by to viesť k vážnym poraneniam.

Zástrčku stroja smie namontovať len vyučený elektrikár. Ochranný vodič v zásuvke musí byť spojený s ochranným uzemnením elektrickej siete.

Pri údržbe a oprave vždy vyťahnite zástrčku zo zásuvky! Ak by sa stroj neúmyselne zapol, mohlo by to viesť k vážnym poraneniam.

Dávajte v pravidelných intervaloch kontrolovať elektrickú bezpečnosť stroja v zmysle zákonných ustanovení. Pri nekontrolovaných strojoch hrozí nebezpečenstvo zásahu elektrickým prúdom!

Pred prvým uvedením stroja do prevádzky skontrolujte smer otáčania motora. Nesprávny smer otáčania môže prudko vyhadzovať obrobok a spôsobíť úrazy. Smer otáčania stroja smie zmeniť len vyučený elektrikár.

Nikdy nestojte vy, ani nedovoľte stať iným osobám pri spúšťaní stroja vedľa brúsneho pásu. Brúsny pás sa môže roztrhnúť a spôsobíť vážne poranenie.

Na jeden pohľad.

- 1 Chránič proti odletujúcim iskrám
- 2 Křídlová skrutka chrániča proti odletujúcim iskrám
- 3 Brúsna podložka
- 4 Nádobka na triesky
- 5 Skrutka s hviezdicovou hlavou pre brúsnu podložku
- 6 Pedál
- 7 Tlačidlo NÚDZOVÉHO VYPÍNAČA
- 8 Skrutka s hviezdicovou hlavou, justovanie chodu brúsneho pásu
- 9 Zástrčka
- 10 Vetracie štrbiny
- 11 Vypínač
- 12 Kontaktný kotúč
- 13 Hnací kotúč
- 14 Skrutka pre bočný kryt
- 15 Bočný kryt
- 16 Odsávací nátrubok
- 17 Štítok s upozorneniami

Návod na montáž.

Upevnite stroj o podlahu. Upevnenie musí byť také, aby zodpovedalo a odolalo silám, ktoré budú vznikáť pri prevádzke stroja.

Na montáž použite vhodné skrutkové spoje (vhodného priemeru a dĺžky).

Pripojenie na elektrickú sieť.

 Pripojenie na elektrickú sieť, ktoré nie je súčasťou dodávky, musí urobiť vyučený elektrikár.

Prekontrolujte sieťové napätie: Sieťové napätie a frekvencia sa musia zhodovať s údajmi na typovom štítku stroja.

Pred prvým uvedením stroja do prevádzky prekontrolujte smer otáčania motora. Smer otáčania motora smie prestaviť len vyučený elektrikár.

Nastavenia.

 **Pred každou prácou na stroji vyťahnite zástrčku sieťovej šnúry zo zásuvky.**

Nastavenie chrániča proti odletujúcim iskrám (1). Uvoľnite křídlovú skrutku (2) a chránič proti odletujúcim iskrám (1) nastavte tak, aby podľa možnosti čo najviac zakrýval brúsny pás.

Křídlovú skrutku opäť utiahnite.

Nastavenie brúsnej podložky (3) (obrázok 2).

Uvoľnite skrutku s hviezdicovou hlavou (5) nastavte veľkosť štrbiny na **max. 2 mm**.

Skrutku s hviezdicovou hlavou opäť utiahnite.

Nastavenie (justovanie) pásu.

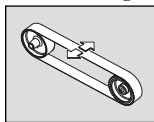

Zapnite stroj len **len na malú chvíľu** a skontrolujte chod pásu.

Pomocou skrutky skrutku s hviezdicovou hlavou (8) nastavte (justujte) chod pásu do stredovej polohy, ak sa brúsny pás pohybuje naľavo alebo napravo.

Keď sa chod pásu nedá nastaviť v stredovej polohe:

Vyčistite hnací kotúč (13) a kontaktný kotúč (12) pomocou tlakového vzduchu.

Skontrolujte, či nie sú hnací kotúč a kontaktný kotúč deformované alebo opotrebované. Poškodené súčiastky dajte okamžite vymeniť!

Výmena brúsneho pásu.

! Pred každou prácou na stroji vyťahnite zástrčku sieťovej snúry zo zásuvky.

Uvoľnite skrutku (14) a otvorte bočný kryt (15).

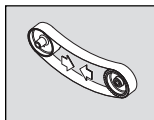

Zatlačte pedál (6) smerom dole, aby ste povolili upínacie zariadenie.

Demontujte starý brúsny pás. Pri zakladaní nového brúsneho pásu si všimnite údaj o smere chodu pásu na zadnej strane brúsneho pásu! Tento

smere chodu pásu sa musí zhodovať so smerom otáčania hnacieho kotúča.

Zakladajte brúsny pás súčasne na hnací kotúč (13) aj na kontaktný kotúč (12).

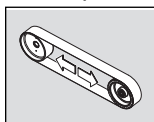

Pedál (6) potlačte smerom hore, aby ste brúsny pás napli.

Uzavrte bočný kryt (15) a skrutku (14) opäť utiahnite.

Zapnite stroj a najustujte chod pásu.

Pokyny na používanie.

Zapnutie a vypnutie.

Zapnutie:

Odblokujte tlačidlo NÚDZOVÉHO VYPÍPAČA (7) a vyklopte ho. Stlačte tlačidlo „I“ (11).

Vypnutie:

Vyklopte tlačidlo NÚDZOVÉHO VYPÍPAČA (7). Stlačte tlačidlo „0“ (11).

! Po vypnutí stroj dobieha ešte cca 50 sekúnd.

Tlačidlo NÚDZOVÉHO VYPÍPAČA:

V nebezpečnej situácii stlačte Tlačidlo NÚDZOVÉHO VYPÍPAČA, aby ste stroj vypli.

Poistka proti preťaženiu.

Ak trvá veľké preťaženie stroja dlhší čas, stroj sa vypne. Po ochladnutí v trvaní cca 15 minút je stroj znova pripravený na prevádzku.

Kontaktné brúsenie (Obrázky 3+4).

Presvedčte sa, či je hviezdicová skrutka (5) utiahnutá.

Skontrolujte veľkosť štrbiny brúsnej podložky.

Skontrolujte, či je chránič proti odletujúcim iskram (1) správne nastavený a utiahnutý.

Zapnite stroj a skontrolujte chod pásu.

Založte obrobok pevne na brúsnu podložku.

Veďte obrobok oboma rukami, alebo ho fixujte pomocou nejakého prípravku.

Odsávacie zariadenie

Stroj sa dá cez odsávací nátrubok (16) pripojiť na nejaké odsávacie zariadenie.

Údržba a autorizované servisné stredisko.



Opavu smie vykonať iba odborník podľa platných predpisov.

V prípade opravy odporúčame obrátiť sa na Autorizované servisné stredisko FEIN, na zmluvné opravovne firmy FEIN alebo na zastúpenia firmy FEIN. Aktuálny zoznam náhradných súčiastok pre toto ručné elektrické náradie nájdete na Internete na domovskej stránke www.fein.com.

V rámci údržby vykonávajte pravidelne nasledujúce práce:



Prefúkajte vetracie otvory (10) na telese motora a ďalšie označené miesta pomocou tlakového vzduchu (pozri štítkov s upozoreniami (17)).



Denne stroj premastite na označených miestach strojovým olejom (pozri štítkov s upozoreniami (17)).

Pri každej výmene brúsneho pásu skontrolujte, či nie sú hnací kotúč a kontaktný kotúč deformované alebo opotrebované. Poškodené súčiastky dajte vymeniť za nové.

Zákonná záruka a záruka výrobcu.

Záruka na výrobok platí podľa zákonných predpisov krajiny, kde bol stroj uvedený do prevádzky.

Firma FEIN okrem toho poskytuje záruku podľa Záručných podmienok výrobcu. Details Vám v tomto smere poskytne Váš predajca, zastúpenie firmy FEIN vo Vašej krajine alebo Servisné stredisko firmy FEIN.

Vyhlasenie o konformite.

Firma GRIT vyhlasuje na svoju vylučnú zodpovednosť, že tento produkt sa zhoduje s príslušnými normatívnymi ustanoveniami uvedenými na poslednej strane tohto Návodu na používanie.

Jazyk originálu angličtina/nemčina

Ochrana životného prostredia, likvidácia.

Stacionárne stroje treba dať podľa národného práva na likvidáciu zodpovedajúcu ochrane životného prostredia.

Hodnoty emisie hluku.

Emisia hluku	Voľnobeh	Brúsenie
Nameraná hodnota emisie hladiny akustického tlaku A na pracovisku L_{pA} (re 20 μ Pa), v decibeloch	80,5	94
Nepresnosť merania K_{pA} , Technické údaje	4	4
Nameraná hodnota A hladiny akustického tlaku L_{WA} (re 1 pW), v decibeloch	90	100,5
Nepresnosť merania K_{WA} , v decibeloch	2,5	2,5

Prevádzkové podmienky

Počet obrátok (/min)	3000	3000
Materiál	-	ST 37
Rozmery	-	8 x 40
Brúsny pás	-	Grit by FEIN 36R

UPOZORNENIE: Súčet z nameranej emisnej hodnoty a príslušnej nepresnosti merania predstavuje hornú hranicu hodnôt, ktoré sa môžu pri meraniach vyskytnúť.



Používajte chrániče sluchu!

Namerané hodnoty boli zisťované podľa príslušnej normy pre daný produkt.

Technické údaje

Typ	GKS75-1,5KW	GKS75-1,5KW	GKS75-3KW	GKS75-3KW	GKS75-4KW	GKS75-4KW
Objednávacie číslo 7 90 50 200 40 3	... 200 40 3	... 300 40 3	... 300 40 3	... 100 40 3	... 100 40 3
Počet voľnobežných obrátok	2880 min ⁻¹	3450 min ⁻¹	2880 min ⁻¹	3450 min ⁻¹	2880 min ⁻¹	3450 min ⁻¹
Menovitý príkon	1500 W	1500 W	3000 W	3000 W	4000 W	4000 W
Napätie	3 x 400 V	3 x 440 V	3 x 400 V	3 x 440 V	3 x 400 V	3 x 440 V
Frekvencia	50 Hz	60 Hz	50 Hz	60 Hz	50 Hz	60 Hz
Rýchlosť pásu	23 m/s	27 m/s	30 m/s	36 m/s	30 m/s	36 m/s
Dĺžka brúsneho pásu	2000 mm	2000 mm	2000 mm	2000 mm	2000 mm	2000 mm
Šírka brúsneho pásu	75 mm	75 mm	75 mm	75 mm	75 mm	75 mm
Hmotnosť podľa EPTA- Procedure 01	44 kg	44 kg	51 kg	51 kg	56 kg	44 kg
Trieda ochrany	⊕/I	⊕/I	⊕/I	⊕/I	⊕/I	⊕/I

Typ	GKS75-EF2V6	GKS752H	GKS752H	GKS75EF	GKS75EF
Objednávacie číslo 7 90 50 209 23 2	... 400 40 3	... 400 40 3	... 200 40 3	... 200 40 3
Počet voľnobežných obrátok	3450 min ⁻¹	1400/2880 min ⁻¹	1725/3450 min ⁻¹	2800 min ⁻¹	3450 min ⁻¹
Menovitý príkon	1100 W	1500/2000 W	1500/2000 W	1100 W	1100 W
Napätie	3 x 230 V	3 x 400 V	3 x 440 V	3 x 230 V	3 x 230 V
Frekvencia	60 Hz	50 Hz	60 Hz	50 Hz	60 Hz
Rýchlosť pásu	27 m/s	15/30 m/s	18/34 m/s	23 m/s	27 m/s
Dĺžka brúsneho pásu	2000 mm	2000 mm	2000 mm	2000 mm	2000 mm
Šírka brúsneho pásu	75 mm	75 mm	75 mm	75 mm	75 mm
Hmotnosť podľa EPTA- Procedure 01	44 kg	51 kg	51 kg	44 kg	44 kg
Trieda ochrany	⊕/I	⊕/I	⊕/I	⊕/I	⊕/I

Oryginalna instrukcja eksploatacji.

Użyte symbole, skróty i pojęcia.

Symbole, które zostały zastosowane w niniejszej instrukcji eksploatacji oraz ewentualnie na urządzeniu mają na celu zwrócenie uwagi na możliwe niebezpieczeństwa związane z użytkowaniem niniejszego urządzenia.

Symbol, znak	Objaśnienie
	Nie wolno dotykać obracających się części maszyny.
	Należy stosować się do zaleceń zawartych w znajdującym się obok tekście lub na rysunku!
	Załączone dokumenty, tzn. instrukcję eksploatacji i ogólne wskazówki bezpieczeństwa należy koniecznie przeczytać.
	Podczas pracy należy używać środków ochrony oczu.
	Podczas pracy należy używać środków ochrony słuchu.
	Podczas pracy należy używać środków ochrony przeciwpyłowej.
	Podczas pracy należy używać środków ochrony rąk.
	Ostrzeżenie przed niebezpieczeństwem
	Potwierdza zgodność urządzenia z wytycznymi Wspólnoty Europejskiej.
	Zużyte urządzenia, jak również inne elektrotechniczne i elektryczne wyroby należy sortować, a następnie dostarczyć do punktów utylizacji, stosując się do obowiązujących przepisów o ochronie środowiska.

Znak	Jednostka międzynarodowa	Jednostka lokalna	Objaśnienie
n	/min, min ⁻¹ , rpm, r/min	/min	Prędkość obrotowa obliczeniowa
n_0	/min, min ⁻¹ , rpm, r/min	/min	Prędkość obrotowa bez obciążenia
P_1	W	W	Moc pobierana
P_2	W	W	Moc wyjściowa
U	V	V	Napięcie pomiarowe
f	Hz	Hz	Częstotliwość
	m, s, kg, A, mm, V, W, Hz, N, °C, dB, min, m/s ²	m, s, kg, A, mm, V, W, Hz, N, °C, dB, min, m/s ²	Jednostki podstawowe i jednostki pochodne wg Międzynarodowego Układu Jednostek Miar SI .

Dla własnego bezpieczeństwa.

Niniejsze urządzenie wolno stosować dopiero po uważnym przeczytaniu i całkowitym zrozumieniu niniejszej instrukcji eksploatacji, a także zawartych w niej ilustracji, specyfikacji i wskazówek bezpieczeństwa.

Należy przestrzegać również odpowiednich krajowych przepisów w zakresie bezpieczeństwa i higieny pracy (np. w Niemczech: BGV A2, BGR 500).

Nieprzestrzeganie wskazówek bezpieczeństwa, zawartych w wyżej wymienionych dokumentach grozi porażeniem prądem elektrycznym pożarem i/lub poważnymi obrażeniami ciała.

Niniejszą Instrukcję należy zachować na przyszłość do dalszych zastosowań i przekazać ją wraz z maszyną, w razie jej sprzedaży lub przekazania innym osobom.

Przeznaczenie elektronarzędzia:

Stacjonarna szlifierka do szlifowania surowców metalowych przy użyciu atestowanych przez producenta taśm szlifierskich.

Szczególne przepisy bezpieczeństwa.



Należy nosić osobiste wyposażenie ochronne. W zależności od rodzaju pracy, należy nosić maskę ochronną pokrywającą całą twarz, ochronę oczu lub okulary ochronne. W razie potrzeby należy użyć maski przeciwpyłowej, ochrony słuchu, rękawic ochronnych lub specjalnego fartucha, chroniącego przed małymi cząstkami ściernego i obrabianego materiału. Należy chronić oczy przed unoszącymi się w powietrzu ciałami obcymi, powstałymi w czasie pracy. Maski przeciwpyłowa i ochronna dróg oddechowych muszą filtrować powstający podczas pracy pył. Oddziaływanie hałasu przez dłuższy okres czasu, może doprowadzić do utraty słuchu.

Nie należy nosić podczas pracy luźnego ubrania, biżuterii; długie włosy należy spinać. Luźne przedmioty mogą – mimo zamontowanych zabezpieczeń – zostać uchwycone przez części ruchome i spowodować obrażenia.

W żadnym wypadku nie należy używać zużytych, naderwanych lub uszkodzonych taśm szlifierskich. Należy ostrożnie obchodzić się z taśmami szlifierskimi i przechowywać je zgodnie z zaleceniami producenta. Nie wolno zginać taśm szlifierskich! Uszkodzone taśmy szlifierskie mogą się zerwać, zostać odrzucone i spowodować obrażenia.

Nie należy używać taśm szlifierskich ani innego osprzętu, który nie został specjalnie wyprodukowany lub atestowany przez producenta. To, że taśma szlifierska lub inny element osprzętu daje się zamocować w maszynie, nie gwarantuje bezpiecznego użytkowania.

Należy zawsze stosować zamontowane na maszynie urządzenia zabezpieczające. Wszystkie urządzenia zabezpieczające muszą być zamontowane na urządzeniu, aby osiągnąć maksymalne bezpieczeństwo obsługi urządzenia. Urządzenia zabezpieczające mają za zadanie chronić operatora przed kawałkami usuwanego materiału i przypadkowym kontaktem z taśmą ścierną.

Uwaga! Zagrożenie pożarem lub wybuchem! Podczas szlifowania metali (np. aluminium lub magnez) powstają pyły, które mogą spowodować pożar lub wybuch. Nie należy używać narzędzia w pobliżu materiałów łatwopalnych. Iskry mogą spowodować ich zapłon.

Uwaga – niebezpieczeństwo pożaru! Podczas szlifowania części metalowych wytwarzane są żarzące się cząstki metalu i taśmy szlifierskiej, które zbierane są w specjalnym pojemniku na wióry. Przed przystąpieniem do opróżniania pojemnika na wióry, jego zawartość musi ulec dostatecznemu schłodzeniu. Wióry można wyrzucać wyłącznie do odpowiednich pojemników.

Należy zwrócić uwagę, aby nie narazić nikogo na niebezpieczeństwo spowodowane iskrami powstającymi podczas obróbki. Należy usunąć wszystkie łatwopalne materiały, znajdujące się w pobliżu. Podczas obróbki metali dochodzi do iskrzenia.

Obrabiany element musi zawsze ściśle przylegać do podłoża i prowadnicy. Nie wolno obrabiać zbyt małych lub zbyt cienkich elementów. Istnieje zagrożenie skałceniem spowodowane odrzucone obrabianym elementem.



Nie wolno w żadnym wypadku dotykać znajdującej się w ruchu taśmy szlifierskiej. Istnieje niebezpieczeństwo skałcenia się.

W niebezpiecznych sytuacjach należy natychmiast nacisnąć wyłącznik bezpieczeństwa. Urządzenie działa jeszcze do 50 sekund siłą inercji.

Należy regularnie czyścić otwory wentylacyjne urządzenia. Dmuchawa silnika powoduje zassanie pyłu do obudowy. Zbyt duża ilość nagromadzonego pyłu może spowodować zagrożenie elektryczne.

Należy dbać o stabilną pozycję przy pracy i na odpowiednie wypoziomowanie maszyny. Przewrócenie się urządzenia podczas eksploatacji może spowodować poważne obrażenia,

Montażu wtyka maszyny może dokonać jedynie wykwalifikowany elektryk. Przewód ochronny w gnieździe zasilania musi być połączony z uziemieniem ochronnym sieci zasilania,

Przed przystąpieniem do konserwacji lub naprawy należy wyciągnąć wtyczkę z gniazda! W razie niezamierzonego włączenia maszyny może dojść do ciężkich obrażeń.

Należy regularnie przeprowadzać przeglądy elektryczne maszyny zgodnie z obowiązującymi przepisami prawnymi. Niekontrolowane maszyny mogą spowodować porażenie prądem elektrycznym!

Przed przystąpieniem do użytkowania należy skontrolować kierunek obrotu silnika. W przypadku obrotów w niewłaściwym kierunku obrabiany przedmiot może zostać odrzucony i spowodować obrażenia. Zmiany kierunku obrotów silnika może dokonać jedynie wykwalifikowany elektryk.

Podczas włączania maszyny ani operator, ani osoby postronne nie powinny znajdować się zbyt blisko taśmy szlifierskiej. Taśma może się przerwać i spowodować poważne obrażenia ciała.

Przeegląd

- 1 Osłona przed iskrami
- 2 Śruba motylkowa do osłony przed iskrami
- 3 Stół roboczy
- 4 Pojemnik na wióry
- 5 Śruba z pokrętkiem gwiazdzystym do stołu roboczego
- 6 Pedal
- 7 Wyłącznik bezpieczeństwa
- 8 Śruba z pokrętkiem gwiazdzystym do regulacji biegu taśmy
- 9 Wtyczka
- 10 Otwory wentylacyjne
- 11 Włącznik/wyłącznik
- 12 Rolka kontaktowa
- 13 Koło pasowe
- 14 Śruba do pokrywy bocznej
- 15 Pokrywa boczna
- 16 Króciec do odsysania pyłu
- 17 Tabliczka ze wskazówkami

Instrukcje montażowe

Przymocować maszynę do podłoża Mocowanie musi wytrzymać siły występujące podczas pracy maszyny. Podczas montażu należy zwrócić uwagę na zastosowanie odpowiednich połączeń śrubowych (średnica, długość).

Przylącze elektryczne

! Przylącza elektrycznego może dokonać jedynie wykwalifikowany elektryk.

Należy zwrócić uwagę na napięcie sieciowe: Napięcie sieciowe i częstotliwość źródła napięcia musi się zgadzać z wartościami umieszczonymi na tabliczce znamionowej maszyny.

Przed przystąpieniem do użytkowania należy skontrolować kierunek obrotu silnika. Zmiany kierunku obrotów silnika może dokonać jedynie wykwalifikowany elektryk.

Ustawienia.

! **Przed przystąpieniem do jakichkolwiek czynności obsługowych przy maszynie, należy wyjąć wtyczkę sieciową z gniazda.**

Ustawianie osłony przed iskrami (1).

Zwolnic śrubę motylkową (2) i ustawić osłonę przed iskrami (1) w taki sposób, aby jak najbardziej osłonić taśmę szlifierską.

Ponownie dokręcić śrubę motylkową.

Ustawianie stołu roboczego (3) (Rys. 2).

Zwolnic śrubę z uchwytem gwiazdzistym (5) i ustawić wielkość szczeliny (prześwitu) na maks. 2 mm.

Ponownie dokręcić śrubę z uchwytem gwiazdzistym.

Regulacja biegu taśmy.

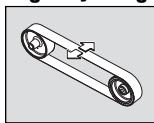

Włączyć urządzenie na **krótką chwilę** i skontrolować bieg taśmy.

Wypośredkować bieg taśmy za pomocą śruby z uchwytem gwiazdzistym (8), w razie gdy przebiega ona za bardzo z prawej lub lewej strony.

W razie, gdy wypośredkowanie nie jest możliwe:

Oczyścić tarczę napędową (13) i kontaktową (12) przy użyciu sprężonego powietrza.

Skontrolować tarczę napędową i kontaktową pod kątem zużycia, zniekształcenia, korozji i uszkodzeń.

Uszkodzone części należy natychmiast wymienić na nowe.

Wymiana papieru ściernego.

! **Przed przystąpieniem do jakichkolwiek czynności obsługowych przy maszynie, należy wyjąć wtyczkę sieciową z gniazda.**

Poluzować śrubę (14) i zdjąć pokrywę boczną (15).

Przesunąć dźwignię (6) w dół, aby odciążyć mocowanie.

Zdjąć starą taśmę.

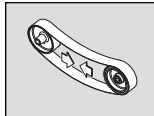

Przed założeniem nowej taśmy, zwrócić uwagę na wskazówki dotyczące kierunku jej biegu, umieszczone na jej tylnej stronie! Bieg taśmy musi być zgodny z kierunkiem obrotu tarczy napędowej.

Taśmę szlifierską należy położyć równocześnie na tarczy napędowej (13) i kontaktowej (12).

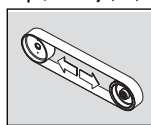

Przesunąć dźwignię (6) do góry, aby napiąć taśmę.

Zamknąć pokrywę boczną (15), a następnie mocno dokręcić śrubę (14).

Włączyć maszynę i wyregulować bieg taśmy.

Wskazówki eksploatacyjne

Włączanie i wyłączanie.

Włączanie:

Wyłącznik bezpieczeństwa (7) odblokować i odchylić. Wcisnąć przycisk „I” (11).

Wyłączanie:

Odchylić wyłącznik bezpieczeństwa (7). Wcisnąć przycisk „0” (11).

! Silnik maszyny pracuje jeszcze przez ok. 50 sekund po wyłączeniu!

Wyłącznik bezpieczeństwa:

W niebezpiecznych sytuacjach należy nacisnąć czerwony wyłącznik bezpieczeństwa, który spowoduje wyłączenie maszyny.

Zabezpieczenie przed przeciążeniem

W razie trwałego wysokiego obciążenia przez dłuższy okres czasu maszyna wyłączana jest automatycznie. Po upływie ok. 15 minut maszyny ochłodzi się i jest gotowa do użytku.

Szlifowanie kontaktowe (rys. 3+4).

Upewnić się, że śruba z uchwytem gwiazdzistym (5) jest mocno dociągnięta.

Skontrolować wielkość szczeliny.

Skontrolować, czy osłona przed iskrami (1) została właściwie ustawiona i zamocowana.

Włączyć maszynę i skontrolować bieg taśmy.

Położyć element przeznaczony do obróbki na płycie stołu.

Element należy prowadzić oboma rękami lub unieruchomić w zaciskach.

Urządzenie do odsysania pyłu

Maszynę można podłączyć do urządzenia odsysającego pył za pomocą króćca (16).



Konserwacja i serwisowanie.

! Napraw maszyny może dokonywać wyłącznie odpowiednio wykwalifikowana osoba, zgodnie z obowiązującymi przepisami.

Zalecamy zlecanie napraw w punktach serwisowych firmy FEIN, warsztatach autoryzowanych przez FEIN lub przedstawicielstwach firmy FEIN.

Aktualna lista części zamiennych dla niniejszego elektronarzędzia znajduje się pod adresem internetowym www.fein.com.

Należy regularnie dokonywać następujących czynności konserwacyjnych:

-  Przedmuchiwać otwory wentylacyjne (10) na obudowie silnika oraz wszystkie specjalnie oznaczone miejsca przy pomocy sprężonego powietrza (zob. tabliczka (17)).
-  Maszynę należy oliwić raz dziennie w oznaczonych miejscach (zob. tabliczka (17)).

Podczas wymiany taśmy należy dokonywać tarczy napędowej i kontaktowej pod kątem korozji i uszkodzeń. Uszkodzoną elementy należy natychmiast wymienić na nowe.

Rękojmia i gwarancja.

Rękojmia na produkt jest ważna zgodnie z ustawowymi przepisami regulującymi w kraju, w którym produkt został wprowadzony do obrotu.

Ponadto firma FEIN udziela gwarancji zgodnie z oświadczeniem o gwarancji producenta FEIN.

Szczegółowe informacje na ten temat można uzyskać u sprzedawcy, u przedstawicielstwo firmy FEIN w danym kraju lub punkcie serwisowym firmy FEIN.

Oświadczenie o zgodności.

Firma GRIT oświadcza z pełną odpowiedzialnością, że niniejszy produkt zgodny jest z odpowiednimi postanowieniami podanymi na ostatniej stronie niniejszej instrukcji eksploatacji.

Język oryginału angielski/niemiecki.

Ochrona środowiska, usuwanie odpadów.

Maszyny stacjonarne należy oddać do powtórnego przetworzenia zgodnie z obowiązującymi przepisami w zakresie ochrony środowiska.

Wartość emisji hałasu

Emisja poziomu hałasu	Bieg jałowy	Szlifowanie:
Pomierzony, skorygowany charakterystyką częstotliwościową A poziom ciśnienia akustycznego na stanowisku roboczym L_{pA} (re 20 μ Pa), w decybelach	80,5	94
Niepewność K_{pAW} decybelach	4	4
Pomierzony, skorygowany charakterystyką częstotliwościową A poziom mocy akustycznej L_{WA} (re 1 pW), w decybelach	90	100,5
Niepewność K_{WA} w decybelach	2,5	2,5
Warunki eksploatacji		
Prędkość obrotowa (/min)	3000	3000
Materiał	-	ST 37
Wymiary	-	8 x 40
Taśma szlifierska	-	Grit by FEIN 36R

UWAGA: Suma z wartości pomiarowych emisji i przynależnych im niepewności stanowi górną granicę wartości, występujących przy pomiarach.

 Należy stosować środki ochrony słuchu!

Wartości pomiarowe określono zgodnie z odpowiednią normą produktową.

Dane techniczne











Typ	GKS75-1,5KW	GKS75-1,5KW	GKS75-3KW	GKS75-3KW	GKS75-4KW	GKS75-4KW
Numer zamówieniowy 7 90 50 200 40 3	... 200 40 3	... 300 40 3	... 300 40 3	... 100 40 3	... 100 40 3
Prędkość obrotowa bez obciążenia	2880 /min	3450 /min	2880 /min	3450 /min	2880 /min	3450 /min
Moc znamionowa	1500 W	1500 W	3000 W	3000 W	4000 W	4000 W
Napięcie	3 x 400 V	3 x 440 V	3 x 400 V	3 x 440 V	3 x 400 V	3 x 440 V
Częstotliwość	50 Hz	60 Hz	50 Hz	60 Hz	50 Hz	60 Hz
Prędkość przesuwu taśmy	23 m/s	27 m/s	30 m/s	36 m/s	30 m/s	36 m/s
Długość taśmy szlifierskiej	2000 mm	2000 mm	2000 mm	2000 mm	2000 mm	2000 mm
Szerokość taśmy szlifierskiej	75 mm	75 mm	75 mm	75 mm	75 mm	75 mm
Ciążar zgodny z EPTA- Procedure 01 (= z metodą Europejskiej Parlamentarnej Weryfikacji Technologii)	44 kg	44 kg	51 kg	51 kg	56 kg	44 kg
Klasa ochrony	⊕/I	⊕/I	⊕/I	⊕/I	⊕/I	⊕/I

Typ	GKS75-EF2V6	GKS752H	GKS752H	GKS75EF	GKS75EF
Numer zamówieniowy 7 90 50 209 23 2	... 400 40 3	... 400 40 3	... 200 40 3	... 200 40 3
Prędkość obrotowa bez obciążenia	3450 /min	1400/2880 /min	1725/3450 /min	2800 /min	3450 /min
Moc znamionowa	1100 W	1500/2000 W	1500/2000 W	1100 W	1100 W
Napięcie	3 x 230 V	3 x 400 V	3 x 440 V	3 x 230 V	3 x 230 V
Częstotliwość	60 Hz	50 Hz	60 Hz	50 Hz	60 Hz
Prędkość przesuwu taśmy	27 m/s	15/30 m/s	18/34 m/s	23 m/s	27 m/s
Długość taśmy szlifierskiej	2000 mm	2000 mm	2000 mm	2000 mm	2000 mm
Szerokość taśmy szlifierskiej	75 mm	75 mm	75 mm	75 mm	75 mm
Ciężar zgodny z EPTA- Procedure 01 (= z metodą Europejskiej Parlamentarnej Weryfikacji Technologii)	44 kg	51 kg	51 kg	44 kg	44 kg
Klasa ochrony	⊕/I	⊕/I	⊕/I	⊕/I	⊕/I

Оригинальное руководство по эксплуатации.

Использованные условные обозначения, сокращения и понятия.

Используемые в настоящем руководстве и, возможно, также и на машине символы служат для того, чтобы обратить Ваше внимание на возможные опасности при работе с настоящей машиной.

Символическое изображение, условный знак	Пояснение
	Не касайтесь вращающихся деталей машины.
	Соблюдайте указания, содержащиеся в тексте и на рисунке рядом!
	Обязательно прочтите прилагаемые документы, такие как руководство по эксплуатации и общие инструкции по безопасности.
	При работе использовать средства защиты глаз.
	При работе использовать средства защиты органов слуха.
	Используйте в работе средства защиты от пыли.
	Защищайте при работе руки.
	Предупреждение об опасности.
	Подтверждает соответствие машины директивам Европейского сообщества.
	Отработавшие свой ресурс машины и другие электротехнические и электрические изделия следует собирать отдельно и сдавать на экологически чистую переработку.

Условный знак	Единица измерения, международное обозначение	Единица измерения, русское обозначение	Пояснение
n	/min, min ⁻¹ , rpm, r/min	/мин	Расчетное число оборотов
n_0	/min, min ⁻¹ , rpm, r/min	/мин	Число оборотов холостого хода
P_1	W	Вт	Потребляемая мощность
P_2	W	Вт	Отдаваемая мощность
U	V	В	Номинальное напряжение
f	Hz	Гц	Частота питающей сети
	m, s, kg, A, mm, V, W, Hz, N, °C, dB, min, m/s ²	м, с, кг, А, мм, В, Вт, Гц, Н, °С, дБ, мин, м/с ²	Основные и производные единицы измерения Международной системы единиц СИ .

Для Вашей безопасности.

 Не применяйте настоящую машину, предварительно не изучив основательно и полностью не усвоив данное руководство и содержащиеся в нем изображения, спецификации и правила по технике безопасности.

Соблюдайте также действующие национальные предписания по электробезопасности и охране труда (в Германии: BGV A2, BGR 500).



Несоблюдение указаний по технике безопасности, прописанных в указанной документации, может привести к поражению электрическим током, пожару и/или серьезным травмам.

Храните это руководство по эксплуатации для дальнейшего использования и прикладывайте его к машине при передаче машины в пользование или продаже.

Назначение электроинструмента:

Стационарная шлифовальная машина для шлифования металлических материалов с применением допущенных изготовителем шлифовальных лент.

Специальные указания по технике безопасности.

-  Применяйте средства индивидуальной защиты. В зависимости от выполняемой работы
-  применяйте защитный щиток для лица, защитное средство для глаз или защитные очки.
-  Насколько уместно, применяйте противопылевой респиратор, средства защиты органов слуха, защитные перчатки или специальный фартук, которые защищают Вас от абразивных частиц и частиц материала. Глаза должны быть защищены от летающих в воздухе посторонних частиц, которые могут образовываться при выполнении различных работ. Противопылевой респиратор или защитная маска органов дыхания должны задерживать образующуюся при работе пыль. Продолжительное воздействие сильного шума может привести к потере слуха.

Не носите во время работы просторную одежду, украшения и не оставляйте длинные волосы распущенными. Незакрепленные предметы могут, несмотря на защитные приспособления, попасть в движущиеся детали, что чревато травмами.

Не используйте изношенные, надорванные или сильно поврежденные абразивные ленты. Аккуратно обращайтесь с абразивными лентами и храните их в соответствии с указаниями производителя. Не изгибайте абразивные ленты! Поврежденные абразивные ленты могут порваться, вылететь и стать причиной травм.

Используйте только шлифовальные ленты и прочие принадлежности, специально разработанные или разрешенные для применения изготовителем. Сама по себе возможность установки шлифовальной ленты или принадлежности на данную машину не гарантирует безопасную эксплуатацию.

Всегда используйте имеющиеся на машине защитные устройства. Защитные устройства должны быть надежно закреплены на машине для достижения наибольшей степени безопасности. Защитные устройства должны защищать пользователя от разлетающихся абразивных частиц и случайного прикосновения к абразивной ленте.

Внимание: опасность пожара или взрыва! При шлифовании металлов (напр., алюминия или магния) образуется пыль, которая может быть горючей или взрывоопасной. Не работайте с машиной вблизи горючих материалов. Искры могут воспламенить такие материалы.

Внимание! Опасность пожара! При шлифовании металлов образуются раскаленные частицы металла и шлифовальной ленты, которые собираются в контейнере для опилок. Содержимое контейнера для опилок следует достаточно охладить перед очисткой, опилки разрешается высыпать только в подходящую емкость.

Следите за тем, чтобы другие лица не подвергались опасности вследствие разлетающихся искр. Удаляйте горючие материалы, находящиеся поблизости. При шлифовании металлов разлетаются

Заготовка должна всегда надежно лежать на опоре и прилегать к упору. Запрещается обрабатывать небольшие или тонкие заготовки. От плохо закрепленной заготовки исходит опасность травм.

 Никогда не прикасайтесь к движущейся абразивной ленте. Существует опасность травм.

При возникновении опасности немедленно нажмите аварийный выключатель. После этого машина вращается на выбеге еще около 50 секунд.

Регулярно очищайте вентиляционные отверстия машины. Вентилятор двигателя затягивает пыль в корпус. При чрезмерном скоплении металлической пыли может возникнуть опасность несчастных случаев в результате воздействия электричества.

Обеспечивайте надежное горизонтальное положение машины. Опрокидывание машины во время работы может привести к тяжелым травмам.

Сетевую вилку машины разрешается монтировать только квалифицированным электрикам. Заземляющий провод розетки должен быть соединен с защитным заземлением электросети.

Перед выполнением работ по техническому обслуживанию обязательно извлеките сетевую вилку! Включенная по неосторожности машина может причинить тяжелые травмы.

Регулярно отдавайте машину на проверку электробезопасности в соответствии с законодательными предписаниями. Непроверенная машина является источником опасности поражения электрическим током!

Перед первым запуском в эксплуатацию проверьте направление вращения двигателя. При неправильном направлении вращения заготовка может быть отброшена, что может стать причиной несчастных случаев. Направление вращения разрешено менять только квалифицированным электрикам.

Никогда не становитесь сами и не позволяйте другим лицам становиться в непосредственной близости к движущейся шлифовальной ленте включенной машины. Шлифовальная лента может разорваться и привести к тяжелым травмам.

Краткий обзор.

- 1 Защита от искр
- 2 Барашковый винт к защите от искр
- 3 Шлифовальная опора
- 4 Контейнер для опилок
- 5 Винт со звездообразной ручкой для шлифовальной опоры
- 6 Педаль
- 7 Кнопка АВАРИЙНОГО ОСТАНОВА
- 8 Винт со звездообразной ручкой, юстировка хода ленты
- 9 Штекер
- 10 Вентиляционные прорези
- 11 Выключатель
- 12 Контактный диск
- 13 Приводной диск

- 14 Винт для боковой крышки
- 15 Боковая крышка
- 16 Патрубок для отсасывания пыли
- 17 Информационная табличка

Указания по монтажу

Закрепите машину на полу. Крепление должно быть достаточным для возникающих при работе сил. Для монтажа необходимо применять соответствующие резьбовые соединения (диаметр, длина).

Электрическое подключение

- ⚠ Электроподключение со стороны заказчика должно быть выполнено квалифицированным электриком.

Следите за сетевым напряжением: Напряжение питания и частота источника электропитания должны совпадать с данными на паспортной табличке машины.

Перед первым запуском в эксплуатацию проверьте направление вращения двигателя. Направление вращения разрешено менять только квалифицированным электриком.

Настройки.

- ⚠ Перед любыми манипуляциями с машиной извлекайте сетевую вилку из розетки.

Настройка защиты от искр (1).

Отпустите барашковый винт (2) и настройте защиту от искр (1) так, чтобы шлифовальная лента была максимально закрыта.

Снова крепко затяните барашковый винт.

Настройка шлифовальной опоры (3) (рис. 2).

Отпустите винт со звездообразной ручкой (5) и настройте ширину зазора макс. на 2 мм.

Снова крепко затяните винт со звездообразной ручкой.

Юстировка хода ленты.

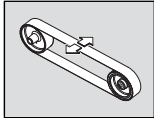

Коротко включите машину и проверьте ход ленты.

Выполните юстировку хода ленты винтом со звездообразной ручкой (8) так, чтобы шлифовальная лента шла посередине, если она

отклоняется вправо или влево.

Если ход ленты не удастся установить так, чтобы она шла посередине:

Очистите приводной диск (13) и контактный диск (12) сжатым воздухом.

Проверяйте приводной диск и контактный диск на наличие износа, деформации и истирания.

Немедленно заменяйте поврежденные детали!

Замена шлифовальной ленты.

- ⚠ Перед любыми манипуляциями с машиной извлекайте сетевую вилку из розетки.

Отпустите винт (14) и откройте боковую крышку (15).

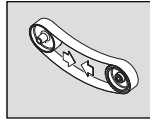

Прижмите педаль (6) книзу, чтобы разгрузить натяжное устройство. Снимите старую шлифовальную ленту.

Перед укладыванием новой шлифовальной ленты соблюдайте

направление хода, указанное на обратной стороне шлифовальной ленты! Ее ход должен соответствовать направлению движения приводного диска.

Уложите шлифовальную ленту одновременно на приводной диск (13) и контактный диск (12).

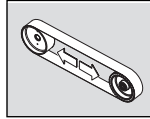

Прижмите педаль (6) вверх, чтобы натянуть шлифовальную ленту. Закройте боковую крышку (15) и снова крепко затяните винт (14). Включите машину и выполните юстировку хода ленты.

Инструкции по эксплуатации.

Включение и выключение.

Включение:

Разблокируйте и раскройте кнопку АВАРИЙНОГО ОСТАНОВА (7). Нажмите кнопку «>» (11).

Выключение:

Раскройте кнопку АВАРИЙНОГО ОСТАНОВА (7). Нажмите кнопку «0» (11).



После выключения машина вращается на выбеге еще около 50 секунд.

Кнопка АВАРИЙНОГО ОСТАНОВА:

В опасных ситуациях нажмите красную кнопку АВАРИЙНОГО ОСТАНОВА, чтобы выключить машину.

Защита от перегрузки

При непрерывной высокой нагрузке на протяжении длительного отрезка времени машина отключается. По истечении периода охлаждения, занимающего ок. 15 минут, машина снова готова к работе.

Контактное шлифование (рис. 3+4).

Убедитесь в том, что винт со звездообразной ручкой (5) туго затянут.

Проверьте ширину зазора шлифовальной опоры. Убедитесь, что защита от искр (1) правильно настроена и туго затянута.

Включите машину и проверьте ход ленты.

Туго прижмите заготовку к шлифовальной опоре. Ведите заготовку двумя руками или зафиксируйте ее в приспособлении.

Пылеудаляющее устройство

При помощи патрубка (16) машину можно подключать к вытяжному устройству.

Техобслуживание и сервисная служба.





Ремонт разрешается выполнять только квалифицированному персоналу с соблюдением действующих предписаний.

Для ремонта рекомендуется отдел обслуживания FEIN, мастерские гарантийного ремонта FEIN и представительства FEIN.

Актуальный список запчастей к этому электроинструменту Вы найдете в Интернете по адресу: www.fein.com.

Регулярно выполняйте следующие работы по обслуживанию:

 Продуйте сжатым воздухом вентиляционные отверстия (10) на корпусе двигателя и отмеченные места (см. информационную табличку (17)).

 Ежедневно смазывайте машину в указанных местах машинным маслом (см. информационную табличку (17)).

При каждой замене шлифовальной ленты проверяйте приводной диск и контактный диск на наличие износа и повреждений. Заменяйте поврежденные детали.

Обязательная гарантия и дополнительная гарантия изготовителя.

Гарантия на изделие действует в соответствии с законодательными предписаниями, действующими в стране ввода к эксплуатации.

Кроме того, FEIN обеспечивает гарантию в соответствии с гарантийным заявлением изготовителя FEIN. Более подробную информацию можно получить в специализированном магазине, представительстве FEIN в Вашей стране или в отделе обслуживания FEIN.

Декларация соответствия.

Фирма Grit заявляет под свою исключительную ответственность, что настоящее изделие соответствует нормативным документам, перечисленным на последней странице настоящего руководства по эксплуатации.

Оригинальный язык: английский/немецкий

Охрана окружающей среды, утилизация.

Стационарные машины необходимо сдавать на экологически чистую рекуперацию в соответствии с национальным законодательством.

Значения создаваемых шумов.

Шумовое излучение	Холостой ход	Шлифование
Измеренный A-взвешенный уровень звукового давления на рабочем месте L_{pA} (отн. 20 мкПа), децибел	80,5	94
Погрешность K_{pA} , децибел	4	4
Измеренный A-взвешенный уровень звуковой мощности L_{WA} (отн. 1 пВт), децибел	90	100,5
Погрешность K_{WA} , децибел	2,5	2,5
Условия эксплуатации		
Число оборотов (мин.)	3000	3000
Материал	–	ST 37
Размеры	–	8 x 40
Шлифовальная лента	–	Grit by FEIN 36R

ПРИМЕЧАНИЕ: Сумма измеренного значения и соответствующей погрешности представляет собой верхний предел значения, которое может быть получено в результате измерений.



Используйте средства защиты органов слуха!

Результаты измерений получены в соответствии с применимыми к изделию нормами.

Технические характеристики

Тип	GKS75-1,5KW	GKS75-1,5KW	GKS75-3KW	GKS75-3KW	GKS75-4KW	GKS75-4KW
Номер для заказа 7 90 50 200 40 3	... 200 40 3	... 300 40 3	... 300 40 3	... 100 40 3	... 100 40 3
Число оборотов холостого хода	2 880 /мин	3 450 /мин	2 880 /мин	3 450 /мин	2 880 /мин	3 450 /мин
Ном. потребляемая мощность	1 500 Вт	1 500 Вт	3 000 Вт	3 000 Вт	4 000 Вт	4 000 Вт
Напряжение	3 x 400 В	3 x 440 В	3 x 400 В	3 x 440 В	3 x 400 В	3 x 440 В
Частота питающей сети	50 Гц	60 Гц	50 Гц	60 Гц	50 Гц	60 Гц
Скорость ленты	23 м/с	27 м/с	30 м/с	36 м/с	30 м/с	36 м/с
Длина абразивной ленты	2 000 мм	2 000 мм	2 000 мм	2 000 мм	2 000 мм	2 000 мм
Ширина абразивной ленты	75 мм	75 мм	75 мм	75 мм	75 мм	75 мм
Вес согласно ЕРТА- Procedure 01	44 кг	44 кг	51 кг	51 кг	56 кг	44 кг
Класс защиты	⊕/I	⊕/I	⊕/I	⊕/I	⊕/I	⊕/I

Тип	GKS75-EF2V6	GKS752H	GKS752H	GKS75EF	GKS75EF
Номер для заказа 7 90 50 209 23 2	... 400 40 3	... 400 40 3	... 200 40 3	... 200 40 3
Число оборотов холостого хода	3 450 /мин	1 400/2 880 /мин	1 725/3 450 /мин	2 800 /мин	3 450 /мин
Ном. потребляемая мощность	1 100 Вт	1 500/2 000 Вт	1 500/2 000 Вт	1 100 Вт	1 100 Вт
Напряжение	3 x 230 В	3 x 400 В	3 x 440 В	3 x 230 В	3 x 230 В
Частота питающей сети	60 Гц	50 Гц	60 Гц	50 Гц	60 Гц
Скорость ленты	27 м/с	15/30 м/с	18/34 м/с	23 м/с	27 м/с
Длина абразивной ленты	2 000 мм	2 000 мм	2 000 мм	2 000 мм	2 000 мм
Ширина абразивной ленты	75 мм	75 мм	75 мм	75 мм	75 мм
Вес согласно ЕРТА- Procedure 01	44 кг	51 кг	51 кг	44 кг	44 кг
Класс защиты	⊕/I	⊕/I	⊕/I	⊕/I	⊕/I

正本使用说明书。

使用的符号，缩写和代名词。

本使用说明书中或是机器上的符号，是用来提醒您在操作本机器时可能发生的危险。

符号，图例	解说
	不可触摸机器上的转动零件。
	请遵循旁边文字或插图的指示！
	务必阅读附带的文件，例如使用说明书以及一般性的安全提示。
	工作时必须戴上护目镜。
	工作时必须戴上耳罩。
	工作时要戴上防尘面具。
	工作时要戴上工作手套。
	危险的警告标志
	证明本机器符合欧盟的法规。
	分开收集废弃的机器以及其他电器和电子产品，并采用符合环保要求的方式回收再利用。

符号	国际通用单位	本国使用单位	解说
n	/min, min^{-1} , rpm, r/min	/分钟	额定转速
n_0	/min, min^{-1} , rpm, r/min	/分钟	无负载转速
P_1	W	瓦	输入功率
P_2	W	瓦	输出功率
U	V	伏	额定电压
f	Hz	赫兹	频率
	m, s, kg, A, mm, V, W, Hz, N, °C, dB, min, m/s^2	米, 秒, 公斤, 安培, 毫米, 伏特, 瓦, 赫兹, 牛顿, 摄氏, 分贝, 分, 米 / 秒 ²	国际性单位系统 SI 中的标准单位和引用单位。

有关您的安全。

尚未测底阅读并完全了解本使用说明书（包括图片，规格和安全规则等），不可以操作本机器。

此外，还要注意各国关于电气安全和工作意外防护的法规（在德国是：BGV A2，BGR500）。

忽略了上述文件中的安全提示，可能会导致触电，火灾和/或严重伤害。

保存好本使用说明书以方便日后查阅。赠送或出售机器时，也要转交本说明书。

电动工具的用途：

固定式研磨机，配合制造商许可的砂带，可以研磨金属材料。

特殊的安全指示。

戴上防护用品。根据适用情况，使用面罩，安全护目镜或安全眼镜。适用时，戴上防尘面具，听力保护器，手套和能挡小磨料或工件碎片的工作围裙。眼防护罩必须挡住各种操作产生的飞屑。防尘面具或口罩必须能够过滤操作产生的颗粒。长期暴露在高强度噪音中会引起失聪。

工作时不可以穿着宽松的衣物，不可以戴首饰并且要绑好长发。即使已经穿戴好保护装备，松动的物件仍然可能被卷入转动的机件中并造成伤害。

小心使用砂带并遵循制造商的指示存放砂带。不可以摺叠砂带。使用损坏的砂带可能会造成撕裂及飞脱伤害旁人。

不要使用，未经制造商认可或专门设计的砂带及其他配件。操作安全，不单单取决于砂带或配件是否适合机器。

务必使用机器上的安全装置。安全装置必须牢固地安装在机器上，如此才能够发挥有效的保护功能。保护装置必须能够保护操作者免受被飞行的磨料颗粒击伤，并且不会意外接触砂带。

注意，有着火和爆炸的危险！磨削金属（例如铝或镁）时可能产生易燃或有爆炸性的粉尘。不可在易燃材料的附近操作机器。火花可能引燃这些材料。

注意，有着火的危险！磨削金属时会产生灼热的金属和磨料颗粒，它们会囤积在废屑盒中。清倒废屑盒时，先让它的 contents 冷却，而废弃物必须装在合适的容器中丢弃。

确保飞溅的火花不会危害任何人。清除工地附近的易燃物。研磨金属时会产生飞溅的火花。

研磨时必须把工件放稳在磨台上或靠牢在挡块上。切勿加工太小或太薄的工件。从机器上弹开的工件，可能造成伤害。

 **请勿触摸正在运行的砂带。有受伤的危险。**

危险情况下，必须马上按下紧急停止开关。按下开关后机器还会继续运转约 50 秒。

定期清洁电动工具的通风孔，发动机的风扇会把灰尘吸入机壳中。机器内部如果过度囤积金属尘，会有触电的危险。

注意机器直立时的稳定性，并确认机器的水平位置。如果机器在工作中倾倒了，可能造成严重的伤害。

机器的插头只能由专业电工安装。电源插座的接地线必须连接到电源的保护接地装置上。

维护和修理时，必须拔出电源插头！如果不小心开动机器，可能会造成严重的伤害。

请遵循有关法规，定期检查机器电子装备的安全性。未定期检查机器，可能有触电的危险。

第一次操作前，先检查发动机的旋转方向。如果发动机转向错误，工件可能被机器抛出，并造成意外。发动机的转向，只能交给专业电工调整。

开动机器后，您本人和其他的人，不可以直接站立在砂带旁。砂带可能突然断裂，并造成严重伤害。

一览。

- 1 火花挡块
- 2 针对火花挡块的蝶翼螺丝
- 3 研磨台
- 4 废屑收集盒
- 5 研磨台的星状螺丝
- 6 踏板
- 7 紧急停止开关
- 8 星形螺丝，调整砂带转轴
- 9 插头

- 10 通气孔
- 11 起/停开关
- 12 衔接板
- 13 传动轮
- 14 侧面盖的螺丝
- 15 侧面盖
- 16 吸尘装置的接头
- 17 指示简图

安装指示。

把机器固定在地板上。它必须能够承受工作时的外来压力。

安装时必须使用合适的螺丝（例如直径，长度等）。

电气连接。

 工地的电气连接必须交给合格的电工执行。

注意电源电压：电源的电压和频率必须和机器铭牌上的规定一致。

第一次操作前，先检查发动机的旋转方向。发动机的转向，只能交给专业电工调整。

设定。

 **在机器上进行任何维修工作之前，一定要先拔出电源插头。**

调整火花挡板 (1)。

拧松蝶形螺丝 (2)，调整火花挡板 (1)，让挡板尽可能遮盖住砂带。

再度拧紧蝶形螺丝。

调整研磨台 (3) (图 2)。

拧松星形螺丝 (5) 并调整间隙，间隙的设定极限为，最大 2 毫米。

再度拧紧星形螺丝。

校正磨带的运行轨道。

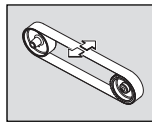

先短暂地启动机器，再检查砂带的运转轨道。

如果砂带向左或向右偏移，必须拧转星形螺丝 (8) 让砂带对中旋转。

如果无法让砂带对中旋转：

使用压缩空气清洁传动轮 (13) 和接触轮 (12)。

检查传动轮和接触轮是否有损坏，变形和磨损的痕迹。如有零件损坏必须马上更换。

更换砂带。

 **在机器上进行任何维修工作之前，一定要先拔出电源插头。**

拧松螺丝 (14) 并打开侧面盖 (15)。

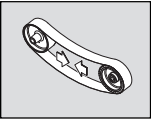

向下踩踏板 (6) 以便松开固定装置。

拆除旧的砂带。

安装新的砂带之前，先看清砂带背面的转向标示！砂带的转向必须和传动轮的转向一致。

把砂带同时安装在传动轮 (13) 和接触轮 (12) 上。

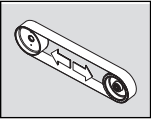

上拔踏板 (6) 来绷紧砂带。

装回侧面盖 (15) 并再度拧紧螺丝 (14)。

开动机器并校正砂带的转轴。

操作说明。

开动和关闭。

开动：

解开紧急停止开关 (7) 的锁扣并掀起开关。按下按键 "I" (11)。

关闭：

掀起紧急停止开关 (7)。按下按键 "0" (11)。

 关机后，机器还会继续转动约 50 秒。

紧急停止开关：

发生紧急状况时，可以按下红色的紧急停止开关来关闭机器。

超荷防护装置。

如果长时间处在超荷的工作状况下，系统会关闭机器。大约经过 15 分钟的冷却之后，便可以再度操作机器。

触点研磨 (图 3+4)。

确定已经拧紧星形螺丝 (5)。

检查研磨台上的间隙。

检查是否已经正确调整好火花挡板 (1)，挡板是否已经固定牢固。

开动机器并检查砂带的旋转轨道。

把工件紧靠在研磨台上。

使用双手握持工件，或将它固定在推进装置上。

吸尘装置

透过接头 (16) 可以把机器固定在外接的吸尘装置上。

维修和顾客服务。



修理机器的工作只能交给专业电工执行，修理时务必遵循相关的法规。

本公司建议您把机器交给 FEIN 客户服务中心，FEIN 特约维修厂或 FEIN 的代理商维修。

从以下的网址 www.fein.com 可以找到本电动工具目前的备件清单。

定期执行以下的维修工作：



使用压缩空气清洁发动机机壳上的通气孔 (10)，以及其他打上标志的位置 (参考指示简图 (17))。



每天在打上标志的位置涂抹机油 (参考指示简图 (17))。

每次更换砂带时，都要检查传动轮和接触轮是否有任何损坏及磨损处。部件坏了必须马上更换。

保修。

关于本机的保修条款，请参考販售者所属国家的相关法规。

此外，FEIN 还履行制造商保修声明中的保证。这方面的详细信息，请联系您的经销商，FEIN 在贵国的代理或 FEIN 顾客服务中心。

合格说明。

Grit 公司单独保证，本产品符合说明书末页上所列出的各有关规定的标准。

原文英语 / 德语

环境保护和废物处理。

必须以符合各国环保要求的方式，处理废弃的固定式机器。

噪音 - 排放值。

声排放

在工作场所测得的 A- 加权声压
排放水平 L_{pA} (re 20 μ Pa)，单
位分贝

不确定系数 K_{pA} ，单位分贝

测得的 A- 加权声功率水平 L_{WA}
(re 1 pW)，单位分贝

不确定系数 K_{WA} ，单位分贝

操作状况

转速 (l 分)

物料

尺寸

砂带

无负载旋转

研磨

80,5 94

4 4

90 100,5

2,5 2,5

3000 3000

- ST 37

- 8 x 40

Grit by

- FEIN 36R

请注意：测量所得的辐射值总和以及它们的不确定系数，都是在测量过程中的测量值上限。



戴上护耳罩！

测量值是根据相关的产品标准而确定。

技术数据

型号	GKS75-1,5KW	GKS75-1,5KW	GKS75-3KW	GKS75-3KW	GKS75-4KW	GKS75-4KW
订货号						
7 90 50 200 40 3	... 200 40 3	... 300 40 3	... 300 40 3	... 100 40 3	... 100 40 3
无负载转速	2880 / 分钟	3450 / 分钟	2880 / 分钟	3450 / 分钟	2880 / 分钟	3450 / 分钟
额定输入功率	1500 瓦	1500 瓦	3000 瓦	3000 瓦	4000 瓦	4000 瓦
电压	3 x 400 伏	3 x 440 伏	3 x 400 伏	3 x 440 伏	3 x 400 伏	3 x 440 伏
频率	50 赫兹	60 赫兹	50 赫兹	60 赫兹	50 赫兹	60 赫兹
砂带速度	23 米 / 秒	27 米 / 秒	30 米 / 秒	36 米 / 秒	30 米 / 秒	36 米 / 秒
砂带长度	2000 毫米	2000 毫米	2000 毫米	2000 毫米	2000 毫米	2000 毫米
砂带宽度	75 毫米	75 毫米	75 毫米	75 毫米	75 毫米	75 毫米
重量符合 EPTA-Procedure 01 的规定	44 公斤	44 公斤	51 公斤	51 公斤	56 公斤	44 公斤
防护等级	⊕/I	⊕/I	⊕/I	⊕/I	⊕/I	⊕/I

型号	GKS75-EF2V6	GKS752H	GKS752H	GKS75EF	GKS75EF
订货号					
7 90 50 209 23 2	... 400 40 3	... 400 40 3	... 200 40 3	... 200 40 3
无负载转速	3450 / 分钟	1400/2880 / 分钟	1725/3450 / 分钟	2800 / 分钟	3450 / 分钟
额定输入功率	1100 瓦	1500/2000 瓦	1500/2000 瓦	1100 瓦	1100 瓦
电压	3 x 230 伏	3 x 400 伏	3 x 440 伏	3 x 230 伏	3 x 230 伏
频率	60 赫兹	50 赫兹	60 赫兹	50 赫兹	60 赫兹
砂带速度	27 米 / 秒	15/30 米 / 秒	18/34 米 / 秒	23 米 / 秒	27 米 / 秒
砂带长度	2000 毫米	2000 毫米	2000 毫米	2000 毫米	2000 毫米
砂带宽度	75 毫米	75 毫米	75 毫米	75 毫米	75 毫米
重量符合 EPTA-Procedure 01 的规定	44 公斤	51 公斤	51 公斤	44 公斤	44 公斤
防护等级	⊕/I	⊕/I	⊕/I	⊕/I	⊕/I

GKS75-4KW

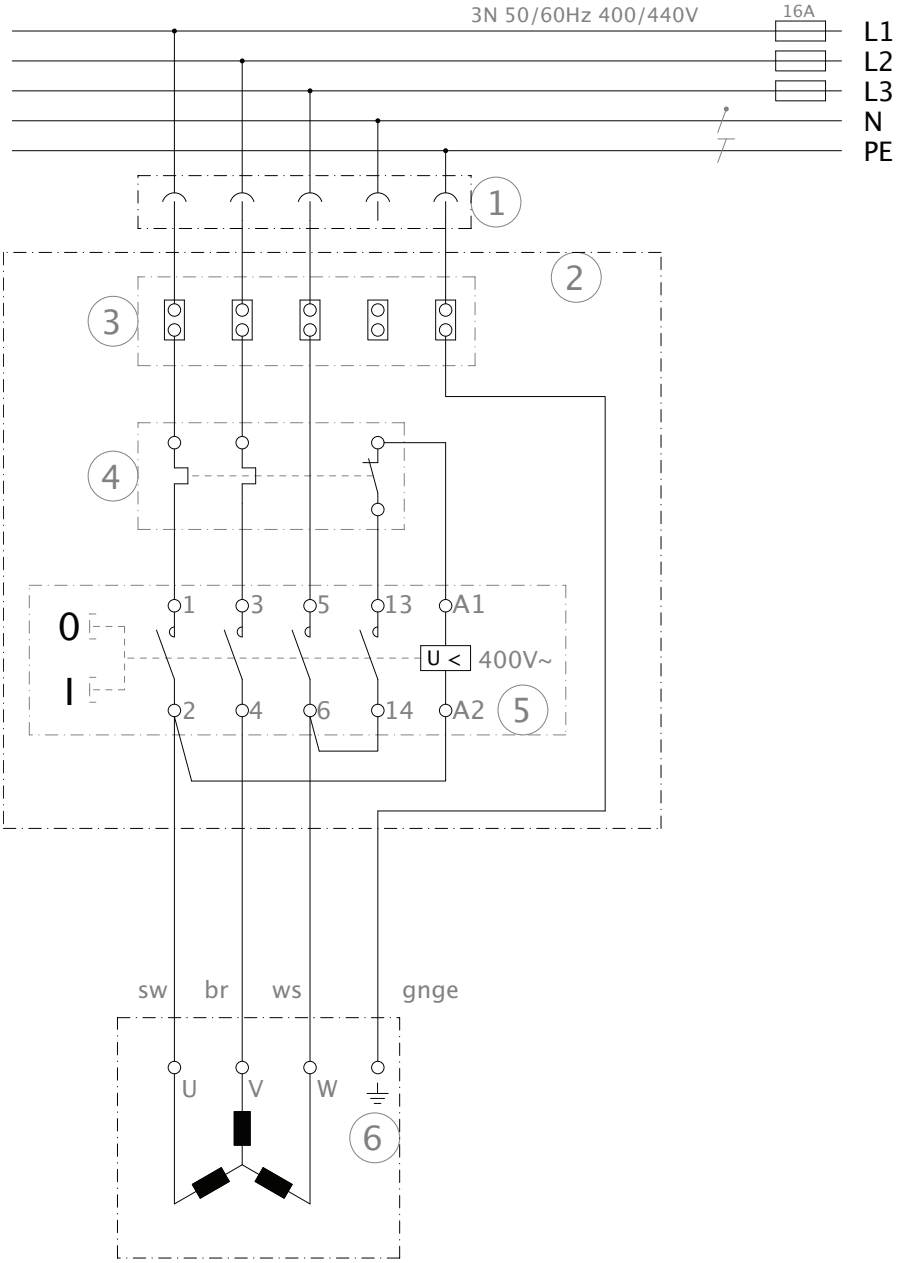

GKS752H

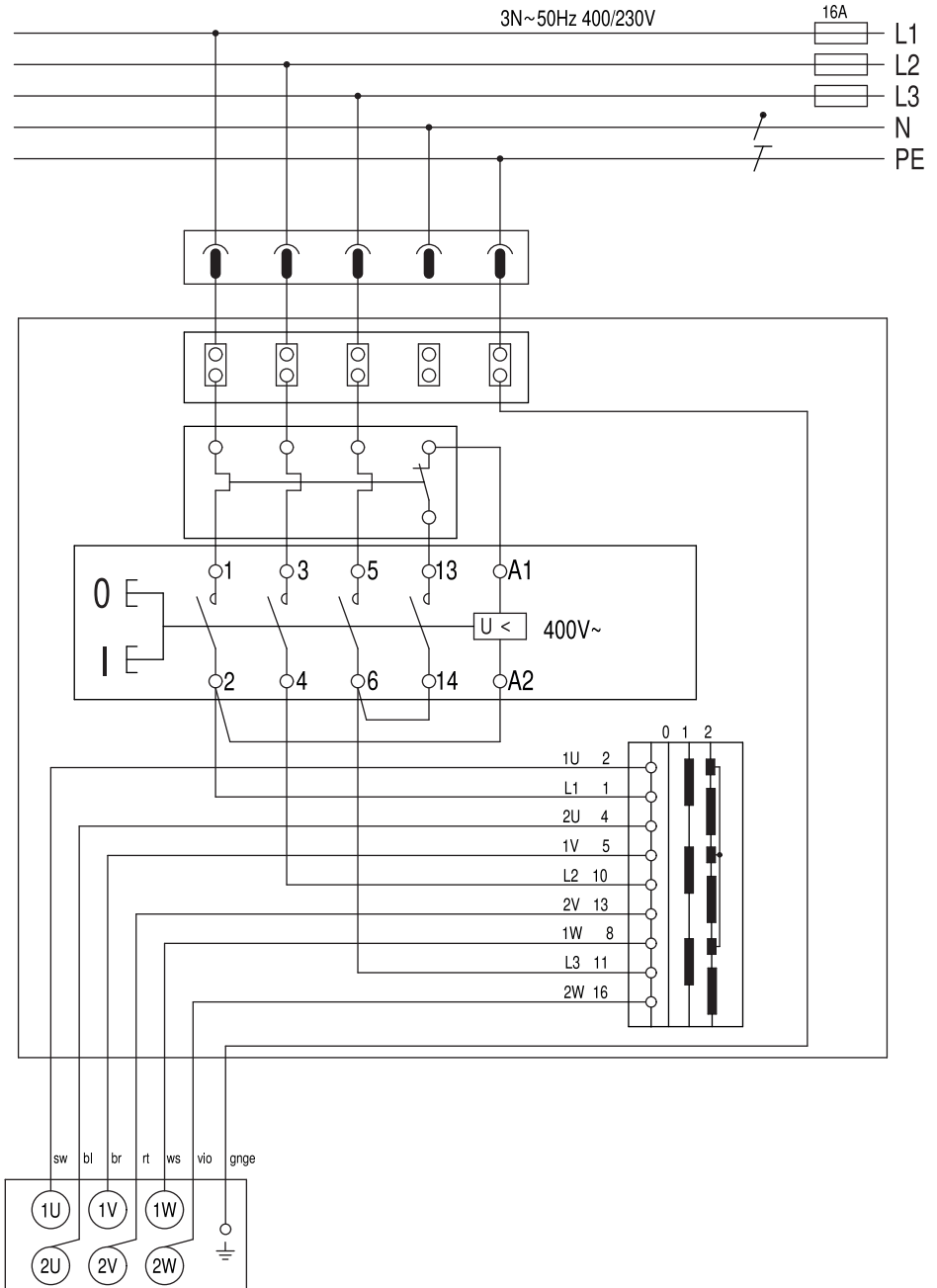

GKS75-3KW

3 x 400 V - 50 Hz/
3 x 440 V - 60 Hz/

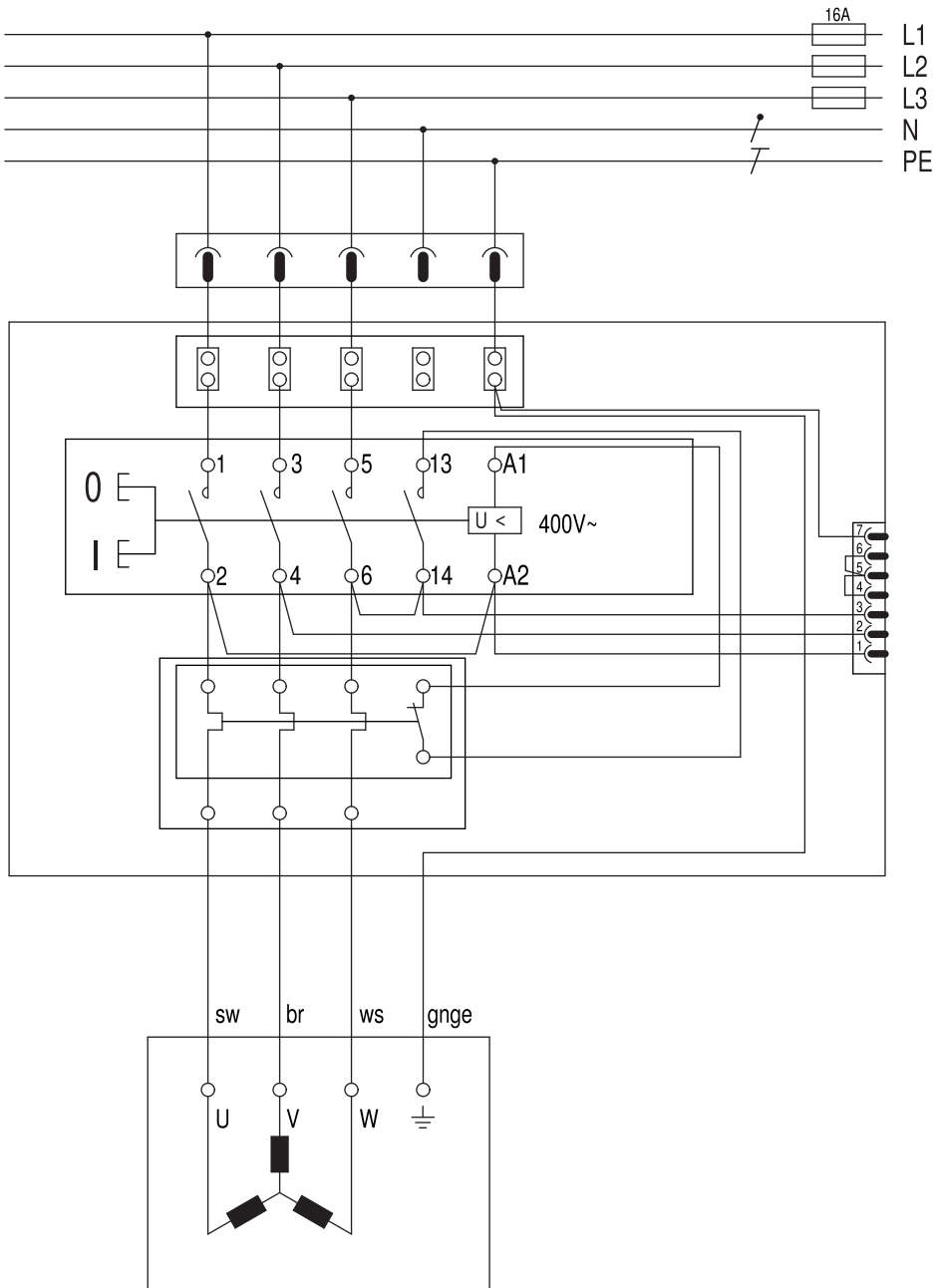

GKS75-1,5KW

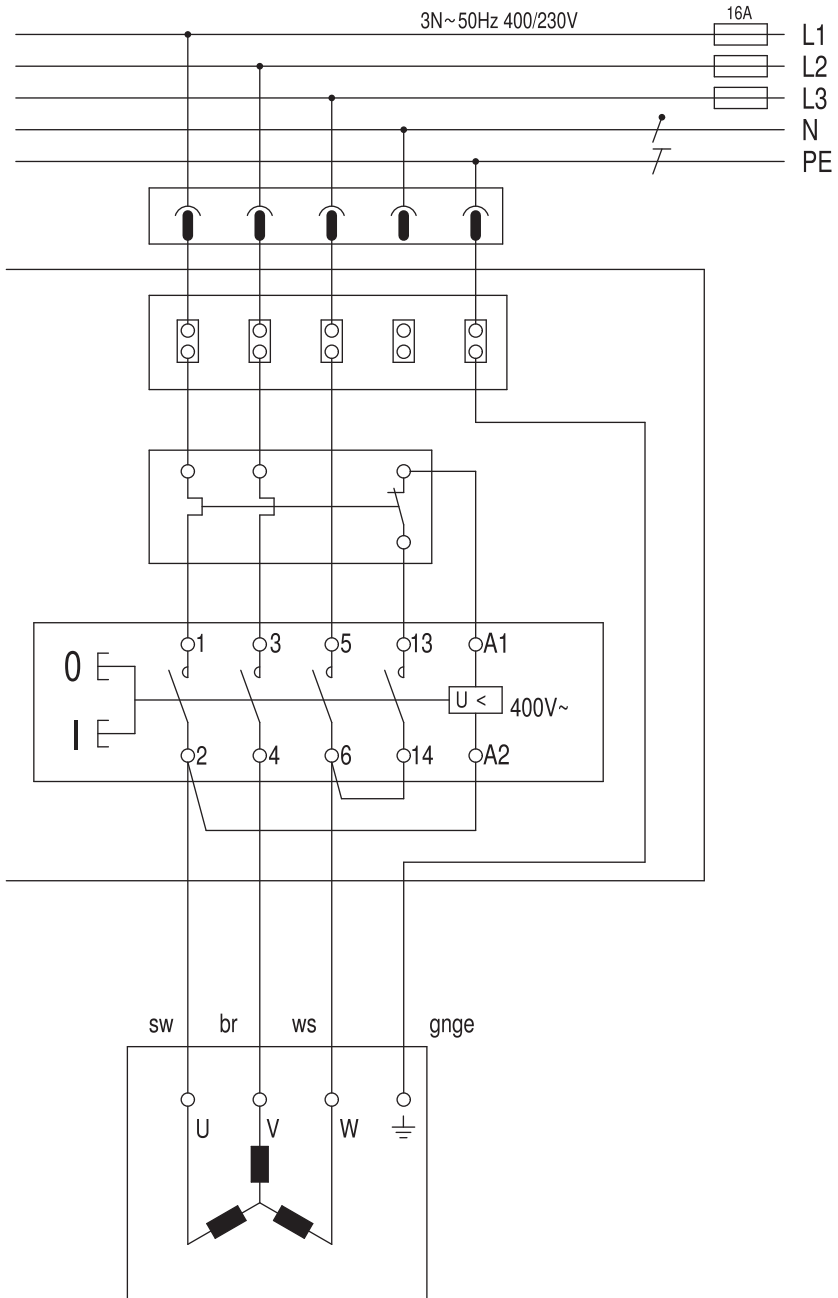

GKS75-EF

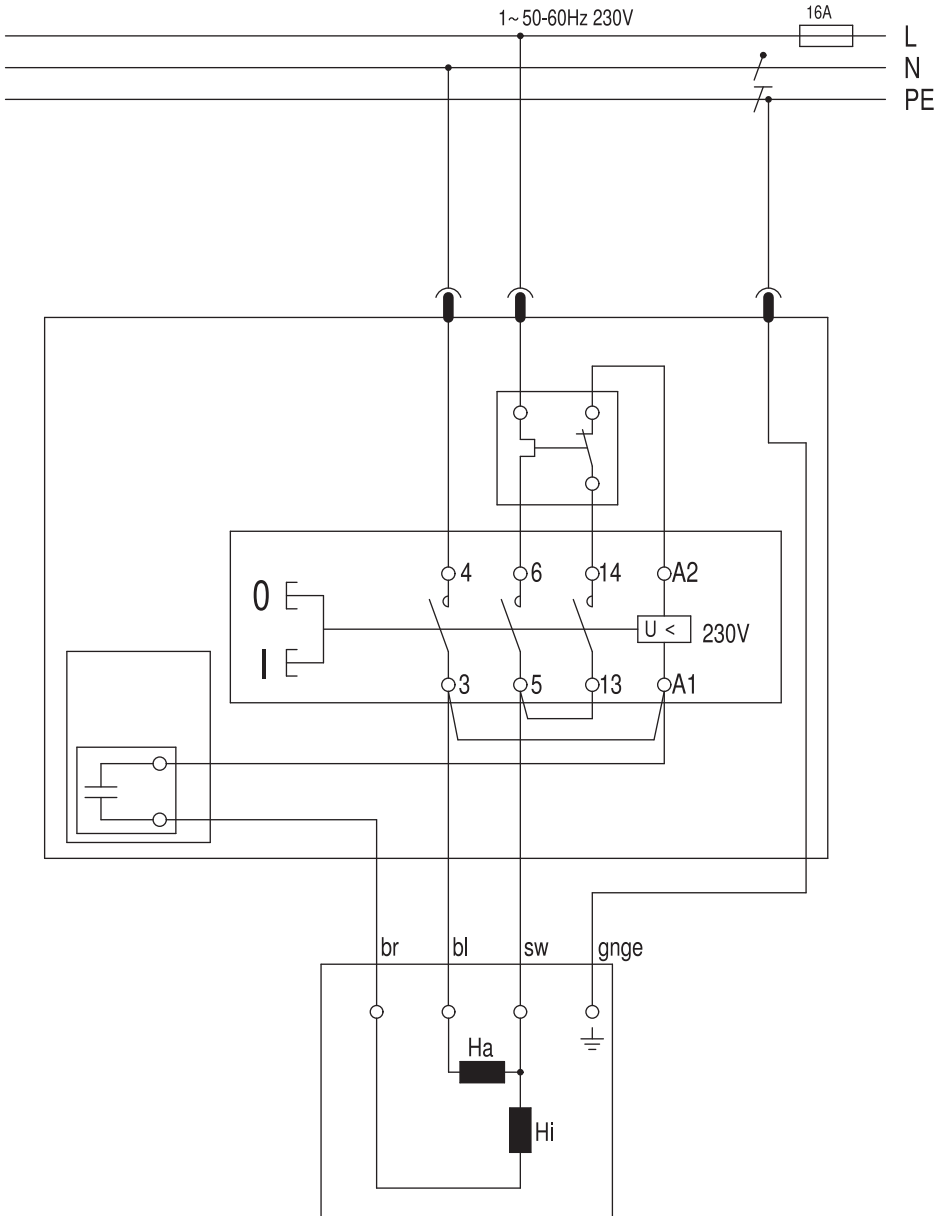

GKS75-EF2V6

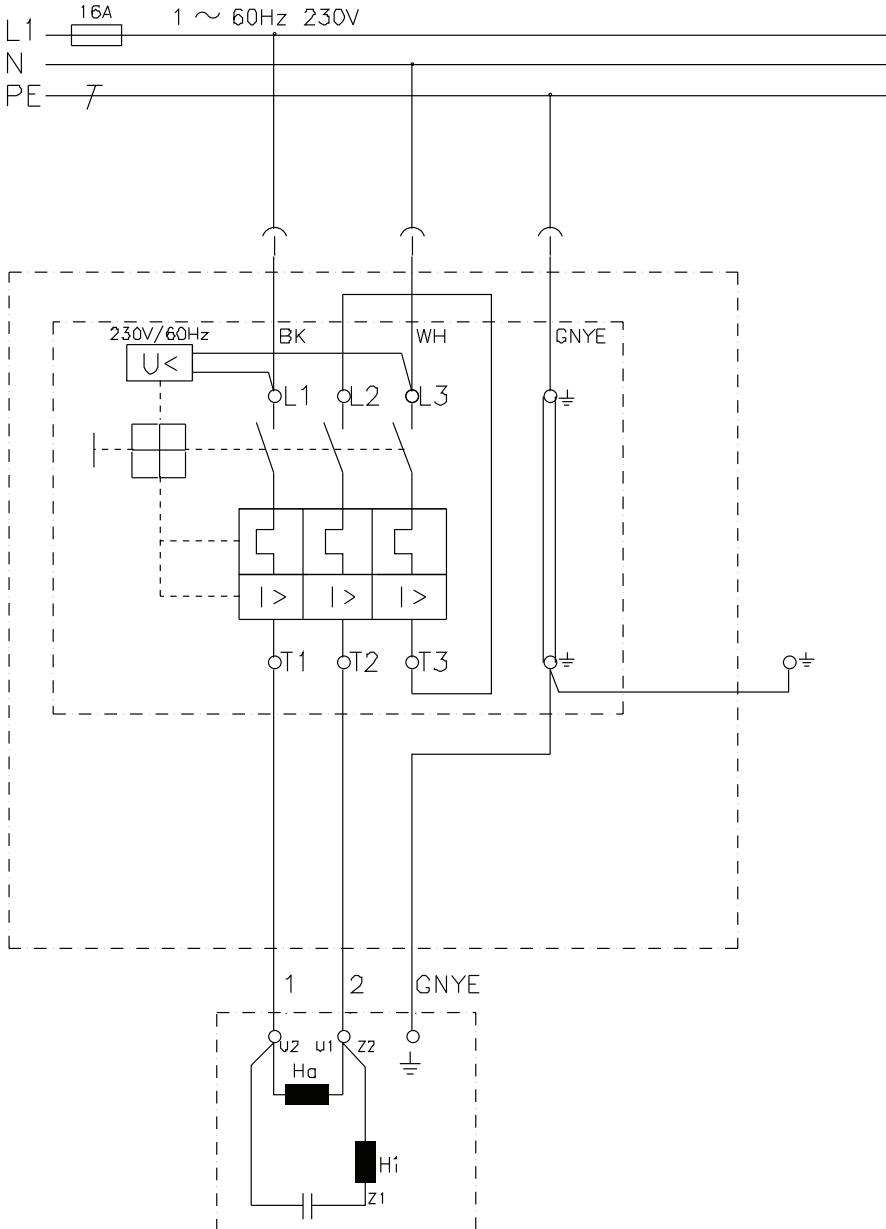

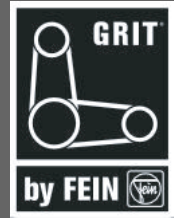

DS/EN ISO 4871: 2009
DS/EN ISO 3744: 2009
DS/EN ISO 11202: 2010



2011/65/EU, 2006/42/EG,
2014/30/EU,
2014/35/EU

Lars Graver
Mechanical Engineer

Søren Strunge
Managing Director

Schwäbisch Gmünd-Bargau, 02.08.2017

FEIN Service

C. & E. Fein GmbH
Hans-Fein-Straße 81
D-73529 Schwäbisch Gmünd-Bargau

www.fein.com